

Guide d'installation

Références **EZA80V2**, **EZA130V2**, **EZA130S**



Veillez lire ce manuel avec attention avant le montage et la mise en service, puis le remettre à l'utilisateur final.

Schéma synthétique d'installation

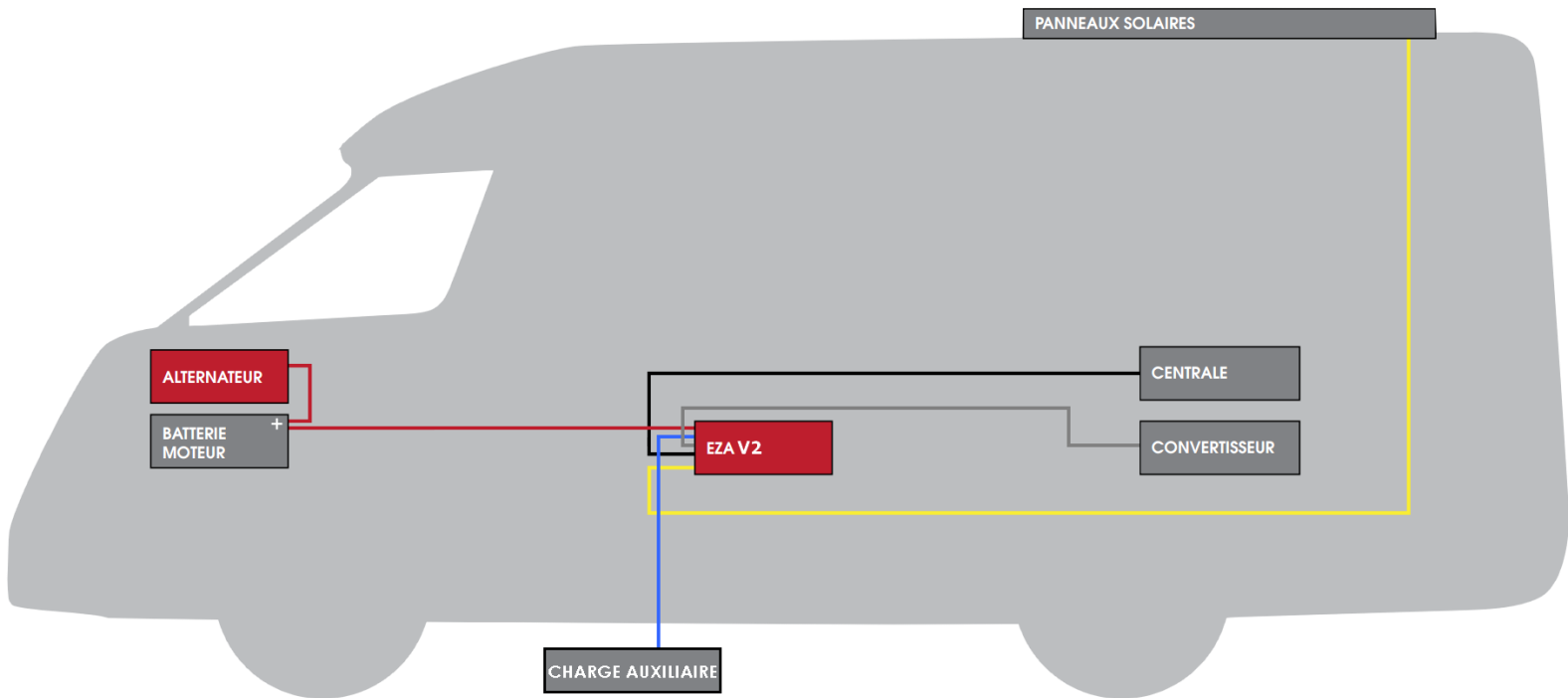

Application Pile EZA App

Contrôle et visualisation : L'application **Pile EZA App** est disponible pour Android. Pour la télécharger, rendez-vous sur <http://eza.fr/app.html> ou tapez « **Pile eza** » sur le Play Store.



Synchronisation : Veillez à respecter la procédure de synchronisation décrite dans l'annexe de ce guide d'installation pour pouvoir utiliser l'application **Pile EZA App** de façon optimale.



Table des matières

- 1 Contenu de la livraison
- 2 Explication des symboles
- 3 Consignes de sécurité
- 4 Usage conforme
- 5 Descriptif pour raccordement
- 6 Montage des piles EZA 80Ah et EZA 130Ah
- 7 Avant la 1^{ère} utilisation
-  **CHECKLIST – Contrôle de l'installation EZA V2**
- 8 Raccordement d'appareils auxiliaires
- 9 Hivernage EZA 80Ah et EZA 130Ah
- 10 Nettoyage EZA 80Ah et EZA 130Ah
- 11 Recyclage
- 12 Conditions générales de garantie
- 13 Annexe 1: Mode d'emploi et procédure de synchronisation
Application EZA
Annexe 2 : Procédure d'installation EZA 260 V2
Annexe 3 : Schéma d'installation EZA 130 SLAVE
- 14 Caractéristiques techniques

Contrôlez la
bonne installation
de la Pile EZA !



IMPORTANT

LE MONTAGE DOIT ÊTRE EFFECTUÉ PAR UN ATELIER SPÉCIALISÉ.

**AVANT D'INSTALLER UNE PILE EZA, VÉRIFIER LE FONCTIONNEMENT DE
L'INSTALLATION D'ORIGINE.**

FAIRE UN ÉTAT DES LIEUX DU CÂBLAGE ÉLECTRIQUE.

REPERER :

LE ROUTAGE DES LIAISONS

**EMPLACEMENT ALTERNATEUR – BATTERIES – TABLEAU ÉLECTRIQUE – D+ –
PANNEAU SOLAIRE, ET AUTRES...**

1- Contenu de la livraison

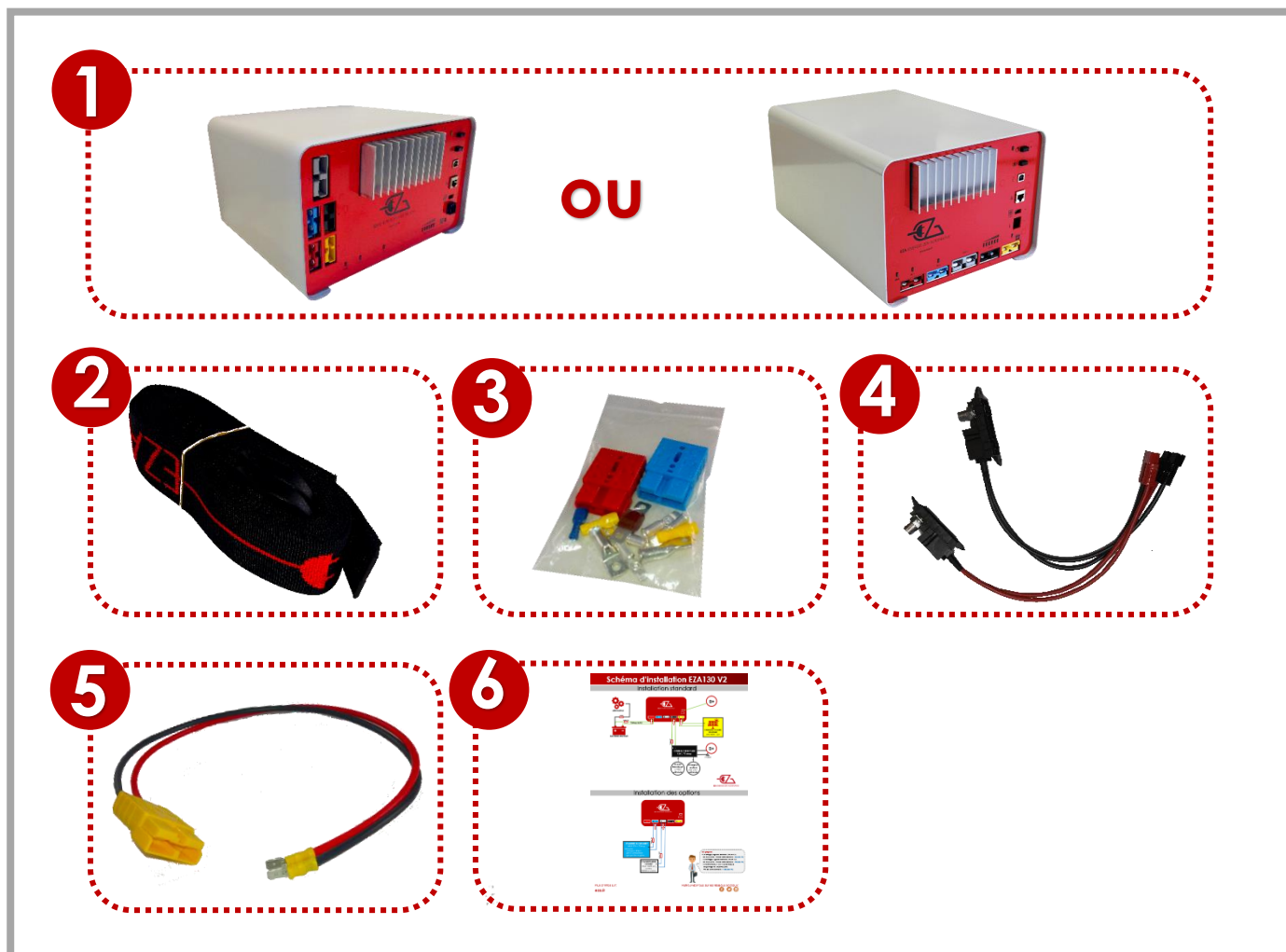

Pos. dans fig.	Désignation
----------------	-------------

1	1 Pile EZA 80Ah ou 130Ah
2	2 sangles de fixation
3	1 Kit visserie et connectique
4	1 Câble EZA SMART CONNECT
5	1 Cordon de raccordement des panneaux solaires ou éoliens
6	1 Notice d'utilisation
7	1 Cordon de raccordement de la sortie pile - NON INCLUS
8	1 Cordon de maintenance à conserver afin de remplacer la pile par une batterie en cas de revente du véhicule et conservation de la pile pour le véhicule suivant ou en cas de dépannage - NON INCLUS

NON INCLUS

Pour une installation en « ligne dédiée », commander ces 2 câbles



2- Explication des symboles



ATTENTION !

Consignes de sécurité : le non-respect de ces consignes pourrait entraîner des blessures ou endommager le matériel voir l'installation.

3- Consignes de sécurité

Le fabricant décline toute responsabilité pour des dommages dans les cas suivants :

- Des défauts de montage ou de raccordement
- Des contraintes mécaniques et des surtensions ayant endommagé le matériel
- Des modifications apportées au produit sans autorisation explicite de la part du fabricant
- Une utilisation différente de celle décrite dans la notice
Lors de l'utilisation d'appareils électriques, les consignes générales de sécurité suivantes doivent être respectées afin d'éviter :
 - Une décharge électrique
 - Un incendie,
 - Des blessures.
- Les appareils électriques ne sont pas des jouets !
Les enfants ne sont pas en mesure d'évaluer les dangers potentiels. Ne laissez pas les enfants utiliser des appareils électriques sans surveillances. Surveillez les enfants afin qu'ils ne jouent pas avec l'appareil.
- Les personnes (y compris les enfants) qui ne sont pas en mesure d'utiliser cet appareil en toute sécurité, que ce soit en raison de déficiences physiques, sensorielles, ou mentales, ou bien par manque d'expérience ou de connaissances, ne sont pas autorisées à le faire.
- Utilisez l'appareil conformément à l'usage pour lequel il a été conçu.
- Ne procédez à aucune modification, ni transformation de l'appareil.

- La maintenance et les réparations de l'appareil doivent être effectuées par un personnel qualifié et parfaitement informé des dangers et règlements spécifiques à ces manipulations. Toute réparation mal effectuée risquerait d'entraîner de graves dangers. Si des réparations sont nécessaires, adressez-vous à votre revendeur (son adresse figure sur la carte de garantie).
- Faire fonctionner l'appareil uniquement si la pile EZA 80Ah ou EZA 130Ah et les connexions sont intactes.
- Couper l'alimentation électrique au cours de travaux sur l'appareil.
- Tenir compte du dégagement de chaleur causé par l'appareil et respecter une distance de sécurité de 20cm autour de l'appareil. Veiller à ce que l'aération soit suffisante.
- Installer l'appareil dans un endroit sec et à l'abri des éclaboussures d'eau.
- La pile doit être impérativement posée sur ses pieds, toute autre position est à proscrire.
- Protéger l'appareil des vapeurs corrosives et de l'air humide ou salé.
- Fixer l'appareil à l'aide des sangles et des brides d'ancrage au plancher.

4- Usage conforme

Les piles EZA 80Ah et 130Ah sont destinées à une utilisation mobile embarquée. Elles sont équipées de plusieurs prises de charge en fonction des générateurs disponibles.

Il est possible d'y raccorder des appareils fonctionnant avec une tension de 12V, ou encore un convertisseur de 12VCC/230VAC de 1800W maximum.

Les piles EZA 80Ah et 130Ah ne doivent pas être utilisées comme démarreur externe pour le véhicule.

5- Descriptif pour raccordement

Les piles EZA 80Ah et EZA 130Ah sont des unités de stockage d'énergie équipées d'une batterie puissante au Lithium-Fer-Phosphate (LiFePO4), permettant d'alimenter des appareils électriques en 12VCC ou en 230VAC avec un convertisseur adapté.

Le raccordement peut être réalisé en direct via une centrale grâce aux cordons dédiés fournis.

Afin d'augmenter la capacité, il est possible de raccorder :

- Une Pile EZA 130 V2 réf. EZA130V2 avec une Pile EZA 130 Slave réf. EZA130S pour obtenir une Pile **EZA 260S**
- 2 Piles EZA 130 V2 réf. EZA130V2 avec une boîte de couplage EZA réf. COUPLAGE2 pour obtenir une Pile **EZA 260**
- 2 Piles EZA 130 V2 avec une boîte de couplage EZA réf. COUPLAGE2 et 2 Piles EZA 130 Slave réf. EZA130 pour obtenir une Pile **EZA 520S**

Description du panneau de raccordement

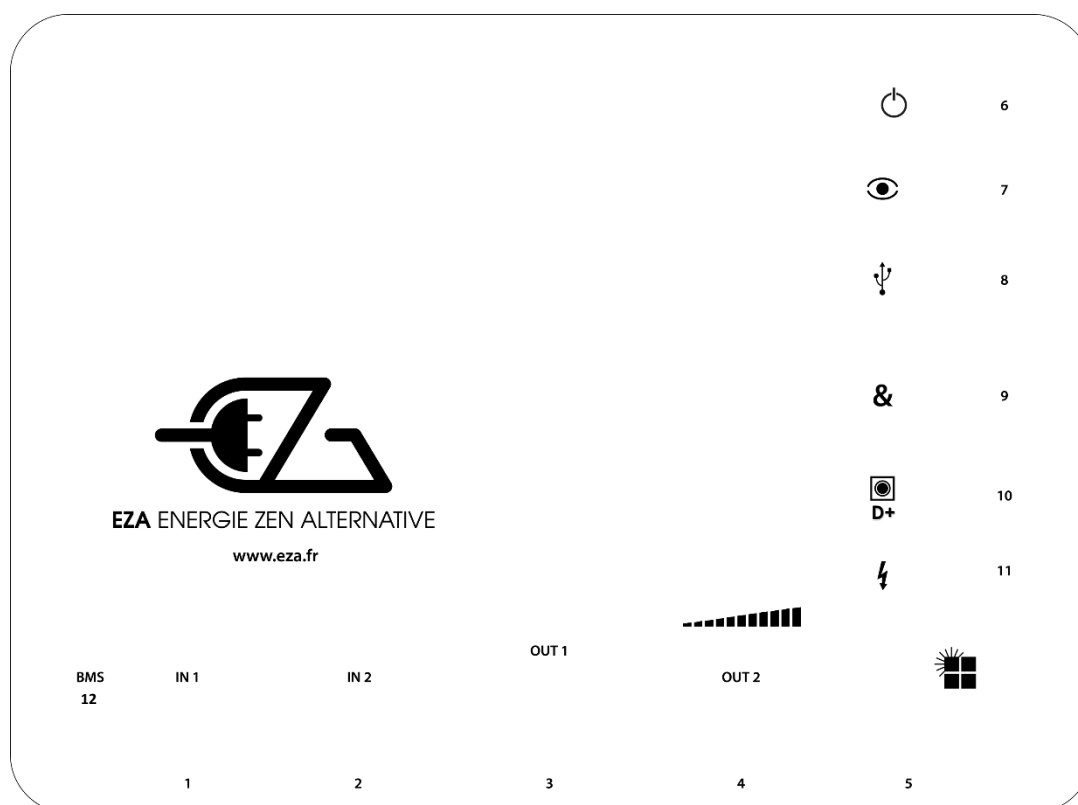

Pos. Dans fig.	Désignation
1	Connecteur ligne de charge batterie moteur
2	Connecteur ligne de charge auxiliaire
3	Connecteur convertisseur
4	Connecteur servitude
5	Connecteur ligne de charge panneau solaire ou éolienne
6	Bouton marche/arrêt pour mise en hivernage
7	Bouton de visualisation LEDS
8	Connecteur USB de maintenance
9	Connecteur de couplage des piles
10	Connecteur D+
11	Connecteur cordon de pilotage du réseau 230VAC (option convertisseur piloté EZA)
12	BMS Bouton de réinitialisation de la Pile EZA V2

Description du kit visserie

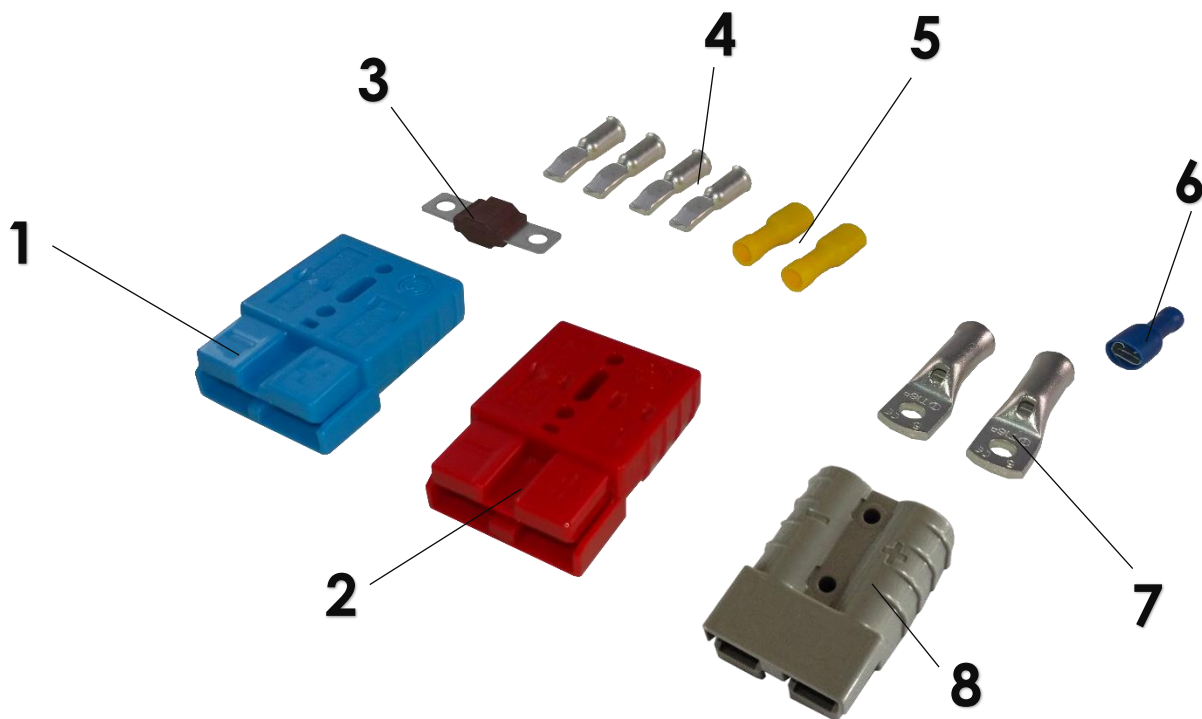

Pos. Dans fig.	Désignation
1	1 Prise Anderson BLEUE (SB50B) pour connexion charge auxiliaire
2	1 Prise Anderson ROUGE (SB50R) pour connexion batterie moteur (câble 16 ²)
3	1 Fusible 70A à placer sur le + du câble de liaison entre pile EZA et batterie moteur
4	4 Cosses de liaison Anderson SB50 pour câble de 16 ²
5	2 Cosses de liaison pour panneau solaire / éolienne
6	1 Cosse câble de liaison pour D+
7	2 Cosses pour câble de 16 ²
8	1 Prise Anderson Grise (SB120) pour raccordement convertisseur



- Raccorder la pile EZA 80Ah ou 130Ah uniquement à l'aide des cordons de connexion fournis.

6- Montage des piles EZA 80Ah et EZA 130Ah

Installation EZA 80 et 130 V2 en mode « **SMART CONNECT** »

— Installation standard

— Options

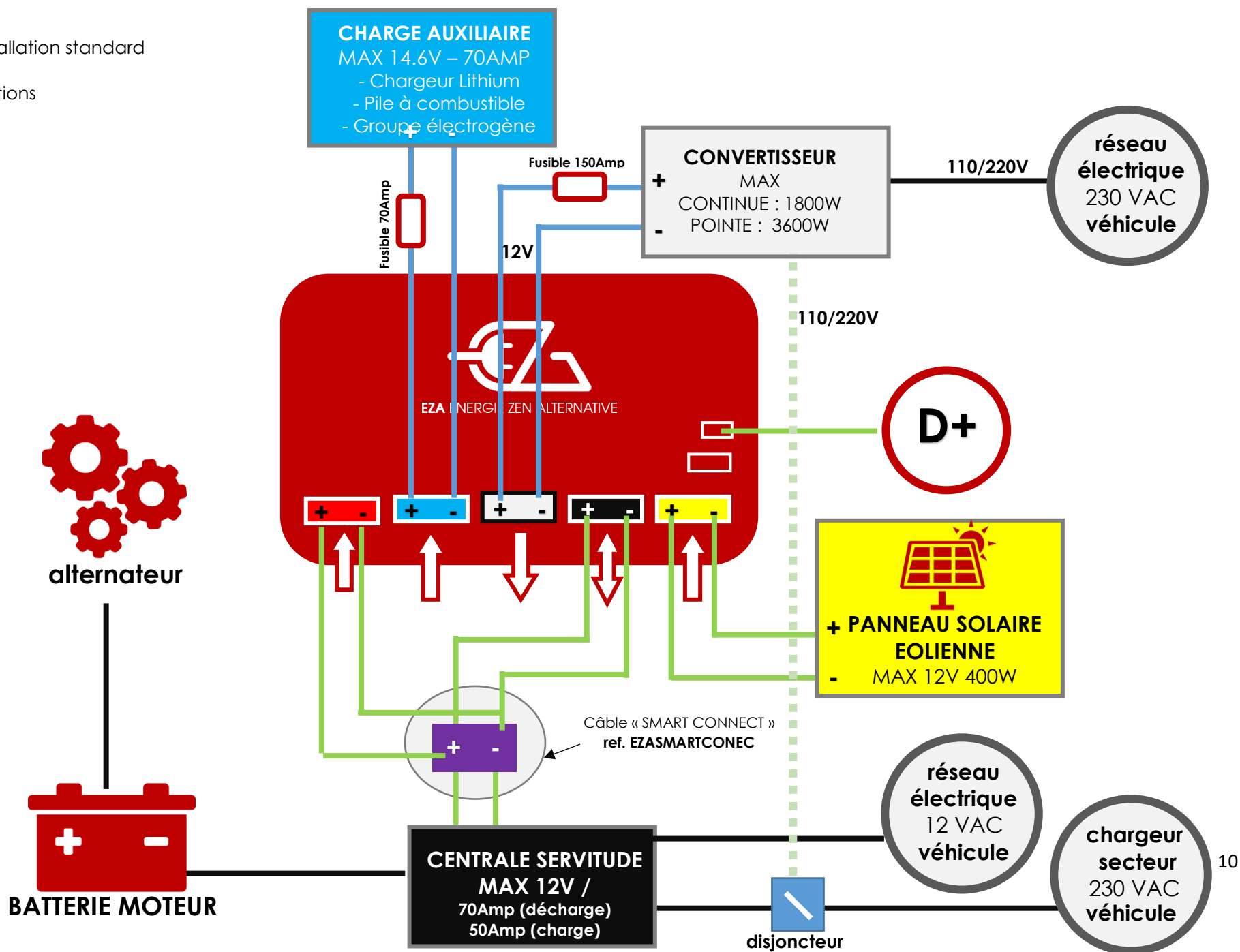

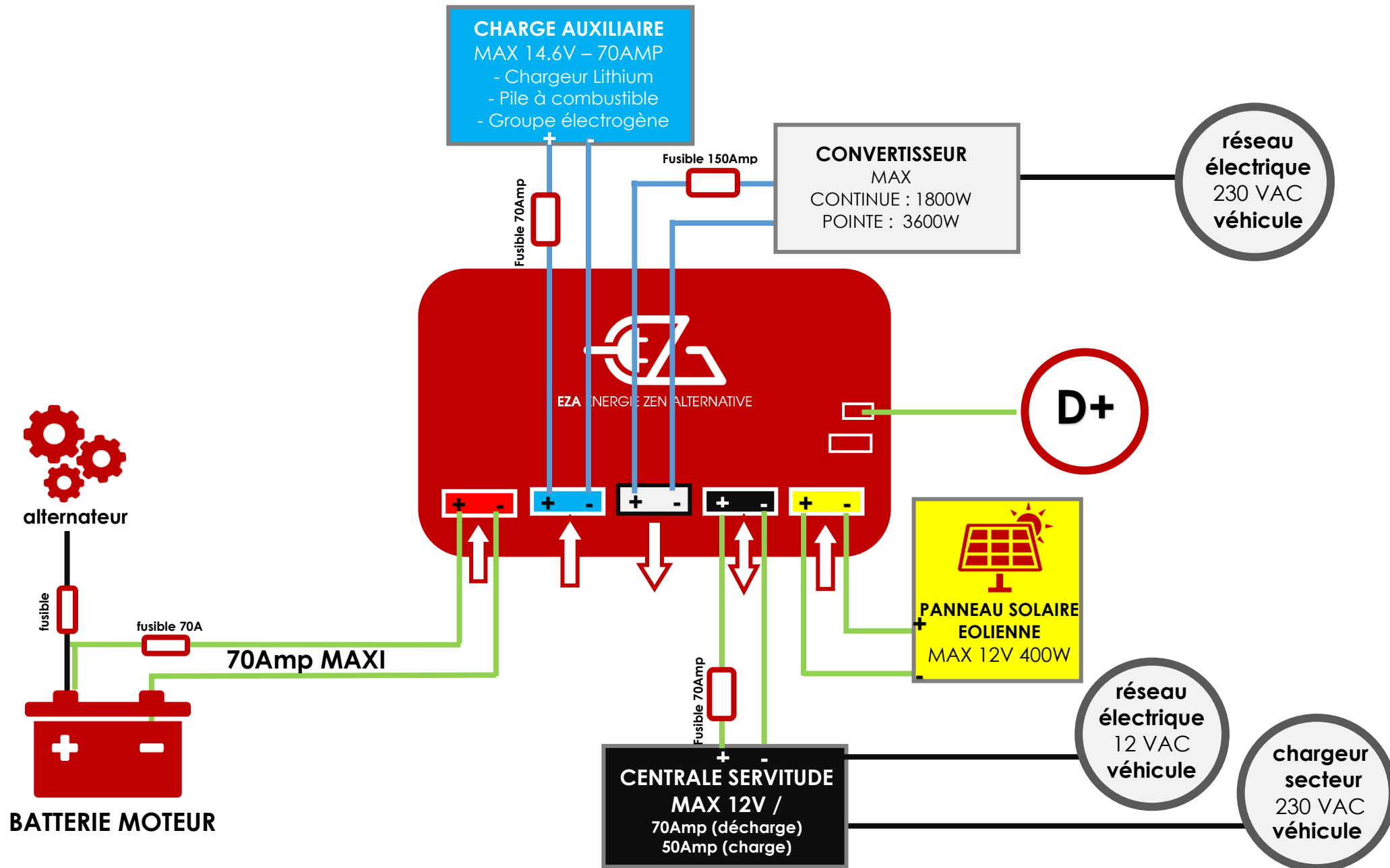
Installation EZA 80 et 130 V2 en mode « **LIGNE DÉDIÉE** »

Lisez attentivement les remarques suivantes lors du choix du lieu d'installation :

- Les piles EZA 80Ah, EZA 130Ah, EZA 260, et EZA 520 doivent reposer sur leurs pieds, sur une surface plane, et stable.
- Le lieu de montage doit être protégé de l'humidité et ne doit pas être poussiéreux.
- Le lieu de montage ne doit pas se trouver dans un environnement contenant des matériaux inflammables
- Le lieu de montage doit être bien aéré. En cas d'installation dans des petits coffres, il doit y avoir suffisamment de place à l'avant pour pouvoir retirer les prises Anderson sans trop de difficulté et quelques centimètres sur les côtés.

6.1- Raccordement SMART CONNECT – Utiliser le câble SMART CONNECT (paramétrage d'origine)

1/ Retirer les cosse de la batterie cellule (auxiliaire) d'origine et les connecter sur les bornes du câble SMART CONNECT **en respectant les polarités.**

2/ Insérer les prises Anderson du câble SMART CONNECT dans les prises correspondantes (code couleur) de la pile. Voir schéma d'installation SMART CONNECT.

3/ PASSER AU PARAGRAPHE 6.3

6.2- Raccordement de la ligne dédiée de charge rapide (prise rouge n°1) **VÉRIFIER LE PARAMÉTRAGE DE LA PILE**

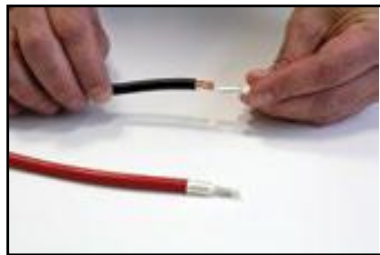

1/ Sertir les cosse Anderson sur les câbles de 16². Insérer les cosse dans la prise Anderson Rouge **en respectant le sens d'insertion et la polarité.**



alternateur

16mm² < 5m
25mm² > 5m

batterie moteur

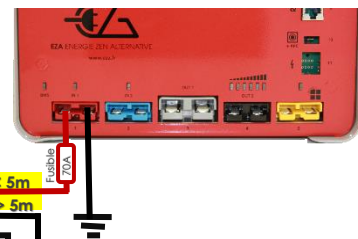

2/ Router le câble jusqu'à la batterie moteur et la connecter **en respectant la polarité sans oublier de mettre le fusible 70Amp fourni (voir schéma ci-dessus).**



- Si la distance entre la pile et la batterie moteur nécessite un câble de plus de 5 mètres, il faut absolument utiliser un câble de 25² minimum avec une prise Anderson SB120R (CABLEZA25) et un KITADAPT pour la liaison à la pile (inclus avec le CABLEZA25).

6.3- Raccordement de la ligne de charge Photovoltaïque / Éolien (prise jaune n°5)

- Une prise spécifique est dédiée au branchement de panneau solaire ou d'éolienne. Cette prise est équipée d'un régulateur spécifique Lithium à haut rendement pouvant accepter une puissance maximum de 400W.



- **Raccorder uniquement des appareils fournissant une tension comprise entre 18 et 22 Volts et un courant maxi de 40A. Puissance maximale autorisée : 400W.**
- **Assurez-vous qu'aucun régulateur de panneau solaire externe ne soit branché au panneau solaire. Un régulateur solaire spécifique Lithium à haut rendement est intégré dans la pile EZA.**

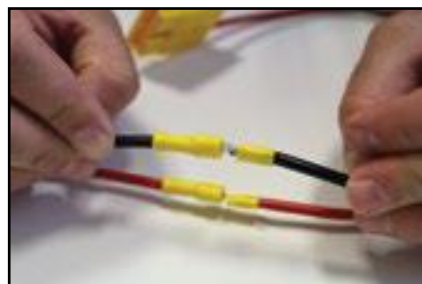

1/ Identifier l'arrivée panneau solaire ou éolienne et sertir les cosses à chaque extrémité. Relier directement l'arrivée du ou des panneau(x) solaire(s) / éolienne(s) au kit de connexion



2/ Raccorder le panneau solaire ou l'éolienne à l'aide du kit de connexion sur le panneau de raccordement de la pile EZA.

6.4- Raccordement de la ligne de charge / décharge « Servitude » (prise noire n°4) lorsque pose avec ligne dédiée cf. paragraphe 6.2



- Utiliser le kit spécifique à cet usage
- Raccorder uniquement des appareils nécessitant une tension d'alimentation de 12VCC en respectant la polarité
- Lors du branchement d'un chargeur 230/12V, contrôler la tension (14.6V maximum) et la courbe de charge du chargeur avant branchement. Positionner le chargeur sur le mode Lithium voir Gel. A défaut, se référer aux préconisations du fabricant.

1



1/ Munissez-vous du cordon de raccordement de la sortie pile.
NON INCLUS DANS LE PACK – A COMMANDER

2



2/ Récupérer les câbles de la batterie de service d'origine et sertir les cosses adaptées à la section de câble.

3

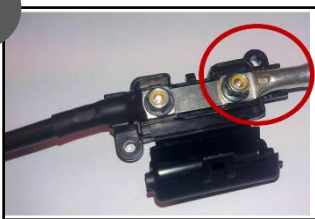

3/ Connecter les câbles sertis en respectant la polarité sur le porte fusible à l'aide des cosses et des écrous. Replier le porte fusible.

4



4/ Raccorder le kit à la pile sur le connecteur noir.

Veillez à respecter la puissance et la tension maximale autorisée pour cette ligne de charge / décharge : 70Amp et 14.6V

6.5- Connexion du D+



Connecter un câble d'information indiquant la présence du **D+** au connecteur n°10 (+D) de la pile EZA (Attention : **ne pas confondre avec le + permanent**).

ATTENTION :

- Ne pas connecter au +APC ou +Permanent
- Vérifier que la Pile EZA soit bien connectée au D+ du porteur (et non pas à un D+ alimenté par la batterie cellule) en déconnectant la prise noire qui alimente la centrale électrique.

6.6- Synchronisation de l'application EZA

L'application EZA est disponible en téléchargement gratuit sur le site eza.fr ou sur le Google Play Store. Cette application permet :

- De vérifier la bonne installation et la bonne marche de la pile EZA.
- D'avoir un visuel sur toutes les informations nécessaires à l'utilisation de la pile EZA V2. Ces informations sont données dans l'application de manière instantanée.



- **Pour une bonne synchronisation de la pile avec l'application EZA et pour une bonne utilisation de l'application EZA, il est impératif de consulter le mode d'emploi prévu à cet effet (en annexe).**

Le **mode d'emploi** et la description de la procédure de synchronisation de l'application **Pile EZA App** est situé en annexe de ce guide d'installation.

7- Après l'installation et avant la 1^{ère} utilisation



- **Vérifier l'installation et le fonctionnement**
- **Une première charge complète est nécessaire pour synchroniser la pile avec l'application EZA. Cette charge doit atteindre une tension de 14.2V.**

CHECKLIST : Contrôle de l'installation (1/3)

Après avoir suivi **chaque étape du guide d'installation** (disponible sur eza.fr) de la Pile EZA 80Ah V2 et 130Ah V2, cette « checklist » vous aidera à contrôler la bonne installation de la Pile EZA V2 **avant sa livraison à l'utilisateur finale**. Il est important que chacun de ces points soient vérifiés pour s'assurer du bon fonctionnement et de la bonne installation, **afin que l'utilisateur finale parte dans les meilleures conditions possibles**. En cas de besoin d'assistance, pour réaliser un ou plusieurs de ces point(s), n'hésitez pas à contacter notre service technique au **+33 (0)4.72.01.89.47** ou par mail à **contact@eza.fr**



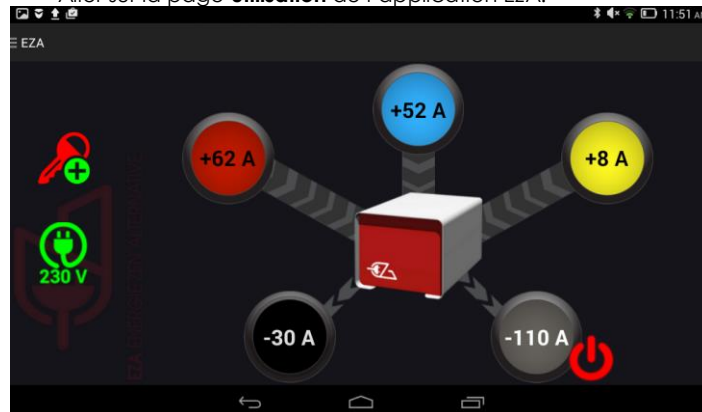

1. Vérifier l'installation de la pile EZA.

- Aller sur la page **utilisation** de l'application EZA.





- S'assurer que chaque flux entrant et sortant de la Pile EZA fonctionne :

→ Allumer le moteur du véhicule et assurez-vous que :

- L'icône  situé à gauche de la fenêtre, représentant la **bonne connexion entre le D+ du véhicule avec la pile EZA, est bien visible.**
- Qu'il y ait bien une valeur indiquée dans le rond rouge , représentant la recharge du moteur, lorsque le moteur est en route.

→ La valeur indiquée dans le rond bleu  représente la **recharge d'une source d'énergie supplémentaire** éventuelle (en option).

→ La valeur indiquée dans le rond jaune  représente la **recharge d'un panneau solaire ou d'une éolienne.**

→ La valeur indiquée dans le rond noir  représente la **recharge du chargeur d'origine du véhicule** ainsi que celle de la **consommation 12 Volts de la cellule**. Elle correspond donc à la recharge du chargeur d'origine du véhicule à laquelle on soustrait les consommations de la cellule.

- **Eteignez toute la consommation 12 Volts du véhicule, branchez le véhicule sur le 220 Volts**, et assurez-vous que la valeur indiquée est positive et si la pile n'est pas pleine, qu'elle correspond à la puissance du chargeur d'origine du véhicule.
- **Débranché le 220 Volts et allumez le maximum de consommateurs dans la cellule.** Assurez-vous que la valeur indiquée est négative.

CHECKLIST : Contrôle de l'installation (2/3)

→ La valeur indiquée dans le rond gris  représente la décharge du convertisseur, si l'installation en comporte un.

- **Activez et désactivez la sortie convertisseur directement sur l'application EZA avec l'interrupteur situé à côté de ce rond gris.**
- **Vérifiez que vous entendez un clic dans les 2 cas**, indiquant l'ouverture ou la fermeture de la sortie convertisseur. Si un convertisseur est effectivement connecté, une valeur négative doit apparaître (consommation du convertisseur au repos).
- Vous pouvez également **connecter un consommable 220 Volts pour vérifier que cette valeur fluctue.**

2. Vérifier que l'appareil (smartphone ou tablette) sur lequel est installé l'application EZA soit à la bonne date et à la bonne heure.

3. Enregistrez les coordonnées de l'installateur, la date d'installation, et de dernier contrôle de la pile EZA, dans l'application.

- Aller sur la page « **maintenance** ».
- Cliquer sur l'icône « **intervention atelier** » :  situé en bas à droite de votre écran.
- Entrer le mot de passe d'accès communiqué par EZA et réservé aux installateurs (**si vous ne l'avez pas, contactez-nous** par mail à contact@eza.fr ou appelez-nous au +33 (0)4.72.01.89.47).
- Cliquer sur le bouton « **modifier** »

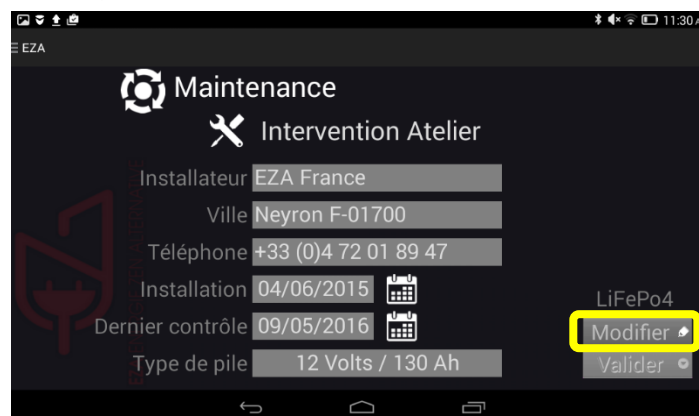

Le screenshot montre l'écran de maintenance de l'application EZA. Le titre est « Maintenance Intervention Atelier ». Les champs suivants sont remplis : Installateur (EZA France), Ville (Neyron F-01700), Téléphone (+33 (0)4 72 01 89 47), Installation (04/06/2015), Dernier contrôle (09/05/2016), et Type de pile (12 Volts / 130 Ah). Le type de pile est LiFePo4. Le bouton « Modifier » est souligné en jaune.

- **Remplacer le contenu des champs « installateur », « ville », et « numéro de téléphone » par vos coordonnées.** Modifier ces champs à l'aide du clavier qui apparaît lorsque vous cliquez à l'intérieur de ceux-ci.

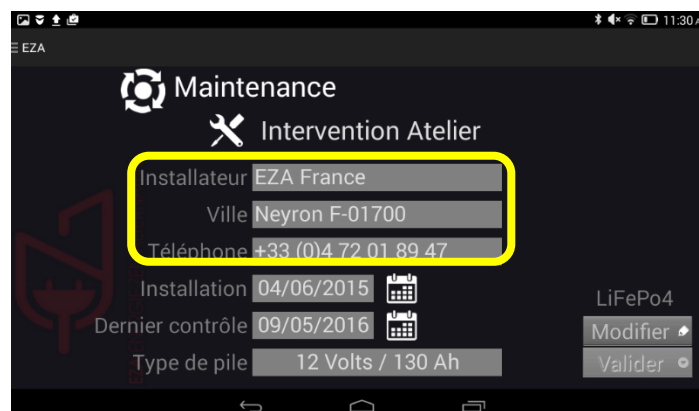

Le screenshot est identique au précédent, mais les champs « Installateur », « Ville » et « Téléphone » sont soulignés en jaune pour indiquer qu'ils doivent être remplacés par les coordonnées de l'utilisateur.

CHECKLIST : Contrôle de l'installation (3/3)

- Cliquer ensuite sur l'icône calendrier à droite de la date d'installation puis faites de même avec la date de dernier contrôle

Maintenance
Intervention Atelier

Installateur EZA France
Ville Neyron F-01700
Téléphone +33 (0)4 72 01 89 47
Installation 04/06/2015
Dernier contrôle 09/05/2016
Type de pile 12 Volts / 130 Ah

LiFePo4
Modifier
Valider

- Les dates d'installation et de dernier contrôle sont à jour !
- Cliquer ensuite sur « valider » en bas à droite de votre écran pour enregistrer ces paramètres.

Maintenance
Intervention Atelier

Installateur EZA France
Ville Neyron F-01700
Téléphone +33 (0)4 72 01 89 47
Installation 04/06/2015
Dernier contrôle 09/05/2016
Type de pile 12 Volts / 130 Ah

LiFePo4
Modifier
Valider

- Cliquer sur « oui » pour confirmer l'enregistrement des paramètres.

Maintenance

EZA

Voulez-vous enregistrer les paramètres ?

Non Oui

Dernier contrôle 04/11/2016
Type de pile 12 Volts / 130 Ah

LiFePo4
Modifier
Valider

- Un message de confirmation apparaît. Vous pouvez désormais retourner sur l'onglet de votre choix à l'aide du menu de l'application.

8- Raccordement d'un appareil auxiliaire (OPTIONS)

8.1- Raccordement d'un convertisseur ou d'un onduleur

Brancher le convertisseur sur la prise grise n° 3 à l'aide d'une prise Anderson SB120G. Un câblage spécial est disponible en option (réf. CABLECONV).

Suivre les instructions de montage ci-contre.

Veillez à respecter la puissance maximale autorisée pour cette ligne de décharge : 1800W en continu et 3600W en pointe.



Nous proposons un convertisseur 1500W ou 2500W EZA piloté par l'application EZA (réf. **MODPILCONV** ou **ECB25-12**). Leurs installations sont spécifiques, vous pouvez retrouver les schémas de montage sur eza.fr

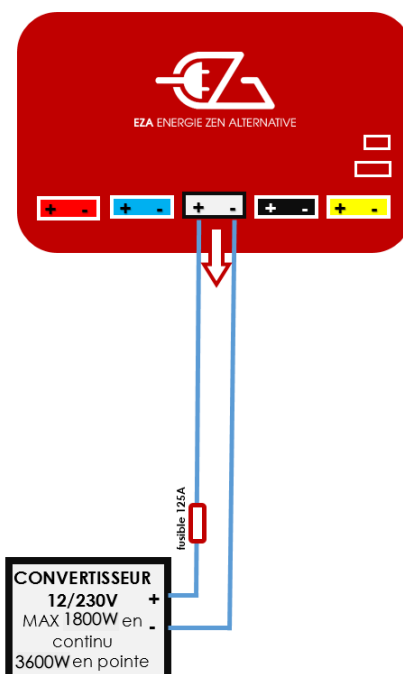

8.2- Raccordement d'un chargeur auxiliaire (chargeur Lithium, pile à combustible, groupe électrogène,...)

Brancher le chargeur sur la prise bleue n° 2 à l'aide d'une prise Anderson SB50B (inclus dans votre kit visserie).

Suivre les instructions de montage ci-contre.

Veillez à respecter la puissance maximale autorisée et la tension pour cette ligne de charge : 70Amp et 14.6V

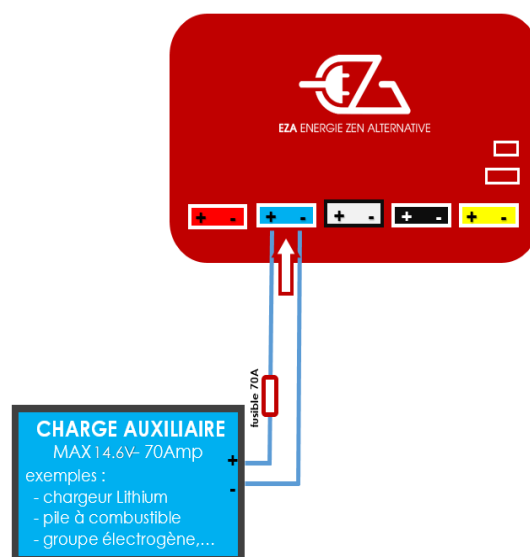

8.3- Raccordement du cordon de recharge batterie moteur



1. Déconnecter le câble rouge de la pile et le connecter sur la prise rouge du « cordon de recharge batterie moteur ».
2. Déconnecter la prise noire de la pile et connecter la prise noire du « cordon de recharge batterie moteur » sur la prise noire de la pile.
3. Laisser charger la batterie moteur 10 à 15 min.
4. **ATTENTION : Ne pas démarrer le moteur avec le « cordon de recharge batterie moteur » connecté.**
5. Déconnecter le « cordon de recharge batterie moteur » et reconnecter la prise comme elle l'était à l'état initiale (avant le point n°1.)
6. Démarrer votre moteur

9- Hivernage EZA 80Ah et EZA 130Ah

Pour mettre le produit hors circuit :

- ✓ Etablir le niveau de charge batterie à 50%
- ✓ Couper l'interrupteur d'alimentation
- ✓ Débrancher les connexions

La pile est maintenant hors-circuit. Son taux de décharge à vide est de 5% /an.

10- Nettoyage EZA 80Ah et EZA 130Ah



- **N'utiliser aucun objet coupant ou dur, ni de détergent pour le nettoyage. Cela pourrait endommager le produit.**

- Nettoyer le produit avec un tissu humide.

11- Recyclage EZA 80Ah et EZA 130Ah

Les piles usagées ne sont pas des déchets ménagers.

Rapporter les piles défectueuses ou usagées chez votre revendeur ou dans un centre de collecte.

Les cellules des batteries LiFePO4 sont 100% recyclables.

12- CONDITIONS GÉNÉRALES DE GARANTIE

1. DURÉE DE LA GARANTIE

EZA (ou LAVI) accorde une garantie de 36 mois pour EZA 80, 130, 260 avec une possibilité d'étendre cette garantie à 60 mois. La garantie limitée est effective à partir de la date de facture et après enregistrement auprès de la société LAVI au plus tard 10 jours après facturation (voir carte de Garantie).

2. CHAMP D'APPLICATION

La garantie est uniquement concédée aux particuliers et ne peut s'appliquer dans le cadre d'une utilisation industrielle ou d'un maniement abusif de l'appareil. Cette garantie limitée s'applique pour : tous défauts ou vices de fabrication provenant de nos ateliers entraînant un fonctionnement défectueux d'EZA dans des conditions normales d'utilisation. Pour toute détérioration anormale de notre matériel, dans des conditions normales de montage, de stockage et d'utilisation.

3. CHAMP D'EXCLUSION

Sont exclus de la Garantie, toutes usures, défauts ou dysfonctionnement provenant du non-respect de la notice d'installation et du mode d'emploi, en particulier : les manipulations non conformes aux instructions. Les dommages causés par la projection de produits divers (eau, huile, etc...) ou encore liés à des conditions climatiques spécifiques (Gel, inondations, etc...) Les dommages liés à tout acte de vandalisme, choc ou accident. En cas d'ouverture de l'appareil. En cas de modification de l'appareil. En cas de non-respect des vérifications annuelles

4. DOMAINE DE GARANTIE

La garantie couvre les défauts décrits au paragraphe 2 apparaissant après la signature du contrat de vente entre l'installateur et l'utilisateur. EZA est libre de choisir la manière de remédier aux défauts constatés, soit par voie de réparation soit par le remplacement de l'appareil. EZA se réserve le droit d'utiliser des pièces de rechange d'occasion recyclées et en état de fonctionnement dans le cadre des réparations. En cas d'intervention sur l'appareil et après exécution des réparations, le délai de garantie portant sur les pièces réparées ou échangées ne redémarre pas à zéro. Il continue à courir jusqu'à expiration du délai de garantie restant.

La garantie ne donne pas droit à des recours supplémentaires, en particulier à des indemnisations ou à des dommages et intérêts pour l'acquéreur ou des tiers. La garantie ne couvre pas les frais qui pourraient être occasionnés par des conditions difficiles d'installation de l'appareil (ex. démontage de meubles ou de pièces de carrosserie), ni les dommages qui pourraient être causé par l'installateur.

6. RECOURS EN GARANTIE

En cas d'anomalies, il convient de contacter le service après-vente EZA pour un premier diagnostic. Veuillez indiquer la nature du dysfonctionnement, le modèle de l'appareil ainsi que le numéro de série. Afin d'éviter des dommages de transport, l'appareil ne devra être expédié qu'avec l'accord du service après-vente EZA. Avant l'expédition, il est important de prendre les recommandations nécessaires d'emballage auprès du service après-vente EZA sans quoi l'expéditeur sera tenu responsable d'éventuels dommages liés au transport. Si un renvoi de l'appareil semble être nécessaire, le revendeur (client LAVI) devra s'occuper du retour du matériel et sera tenu responsable de tout dommage éventuel liés au transport. En cas d'envoi de l'appareil au fabricant, l'appareil doit être expédié en régime ordinaire. Il convient de joindre à l'envoi une preuve d'achat indiquant la date et le lieu d'achat sous forme de copie de la facture originale tenant lieu de justificatif de la garantie. Le cas échéant, la facture d'extension de la garantie En cas de garantie, l'usine prend en charge les frais, le transport/envoi/renvoi. Si le dommage n'est pas couvert par la garantie, le fabricant prévient le client et lui indique les frais de réparation qu'il n'est pas tenu de prendre en charge, dans ce cas, les frais d'envoi seront également à la charge de client.

Mode d'emploi



Attention : Avant de démarrer l'application EZA, assurez-vous que votre pile EZA soit en marche. Le voyant « ON » situé sur la pile EZA doit être vert. **Pour télécharger l'application sur votre appareil Android, rendez-vous sur eza.fr ou tapez « pile eza » dans le Play Store**

1. Démarrage

1.1. Lancement de l'application

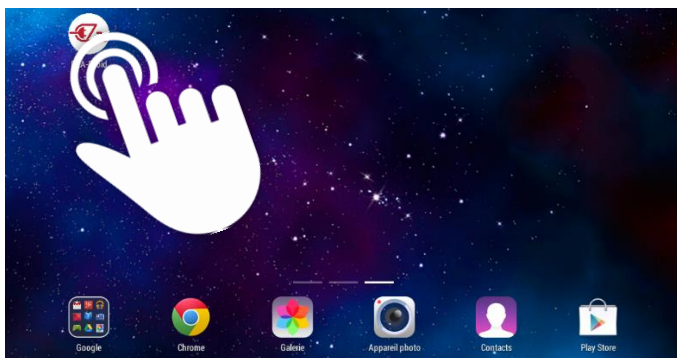

Pour démarrer l'application EZA, commencez par appuyer sur l'icône « **EZA-droid** » dans la liste des applications de votre tablette ou smartphone.

1.2. Procédure d'association Bluetooth

Au démarrage de l'application, une page de connexion apparaît. Cette page va vous permettre de synchroniser votre smartphone/tablette avec votre pile EZA.

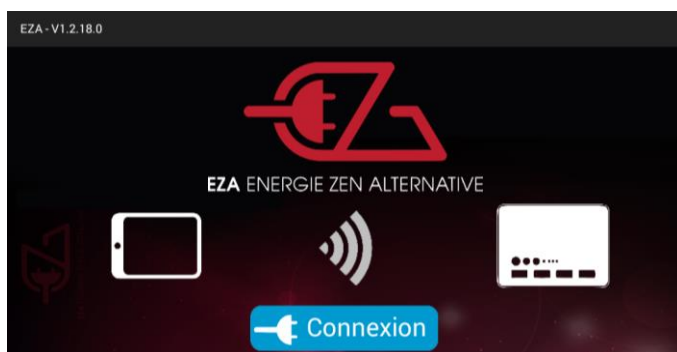

Appuyez sur le bouton « **connexion** » situé sur le milieu de cette page.

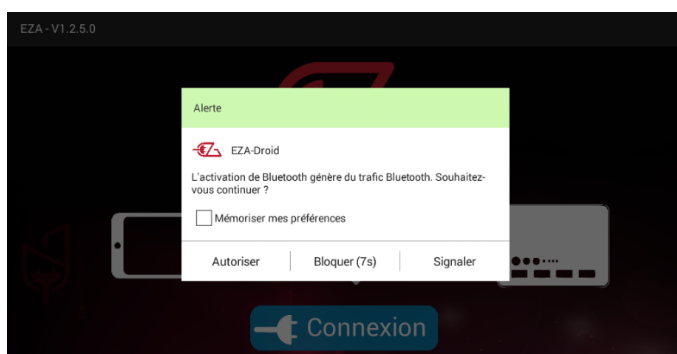

Un message d'avertissement peut apparaître si la connexion *Bluetooth* n'a pas été activée au préalable sur votre appareil.

Appuyer sur « **autoriser** » pour autoriser votre smartphone ou tablette à se connecter à votre pile EZA en *Bluetooth*.

Mode d'emploi

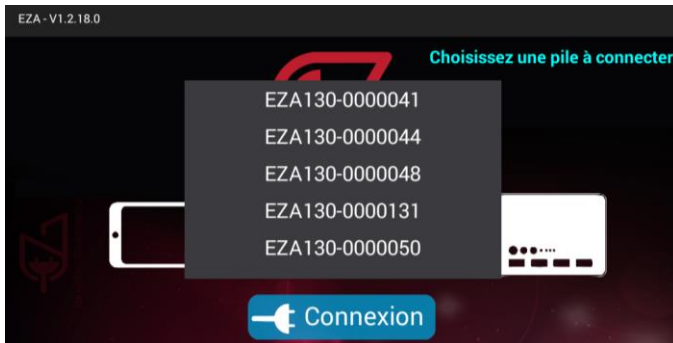

Si plusieurs piles EZA sont à proximité de votre smartphone/tablette, la liste des piles EZA disponibles apparaît. **Appuyez sur le numéro de votre pile EZA (numéro bluetooth, voir photo ci-dessous)**. Elle est reconnaissable par un numéro **présent sur une pastille collée sur la face avant de votre pile**.

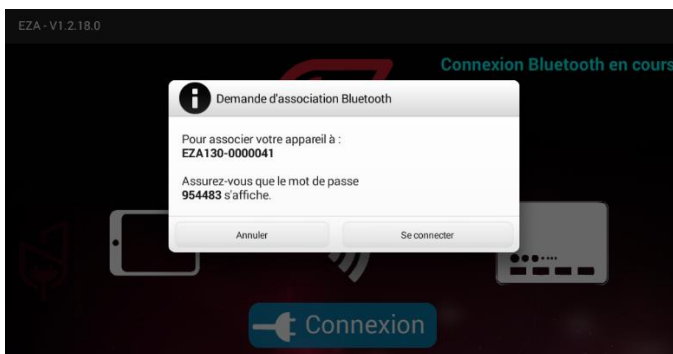

Une fenêtre apparaît. Appuyez sur « **Se connecter** ».



Une nouvelle page apparaît vous demandant un code d'accès. **Ce code d'accès est disponible à l'avant de votre pile EZA. Il s'agit du code se trouvant en bas à droite de l'étiquette collée sur l'avant de la Pile. Il commence par A.** Tapez ce code puis appuyez sur « valider ».

Exemple :

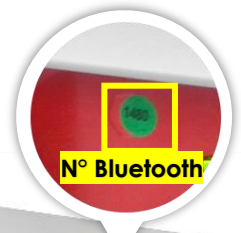

Avant de la pile EZA

Mode d'emploi

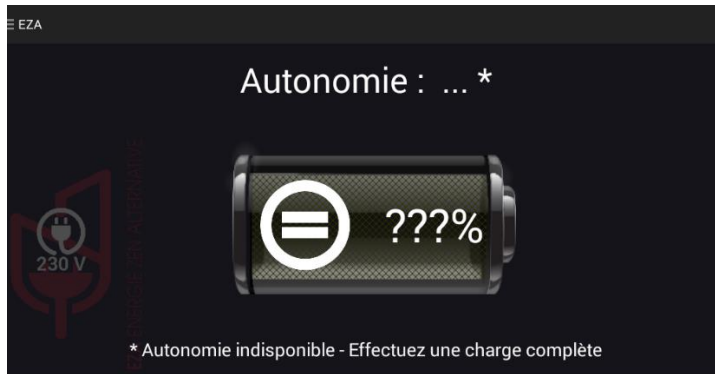

Votre appareil est désormais associé à votre pile EZA. Effectuez **une charge complète de la pile EZA** pour la synchroniser et visualiser ensuite son état de charge sur l'application.

Cette 1^{ère} charge complète doit atteindre une tension de 14,2V. Nous préconisons d'utiliser un chargeur spéciale batteries Lithium ou de rouler suffisamment longtemps.

2. Utilisation

2.1. Le menu

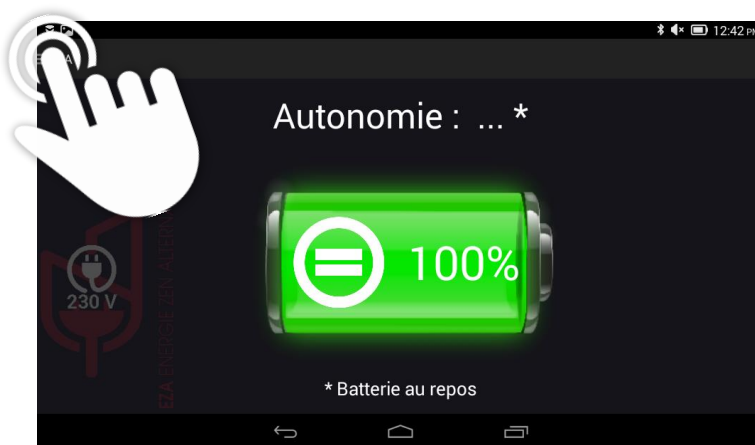

Après avoir effectué cette 1^{ère} charge complète, vous aurez accès à la page « autonomie » qui vous informera du niveau de charge de votre pile EZA,

Une pression le menu symbolisé par cet icône : ≡ fait apparaître / disparaître le menu.

Ce menu vous donne accès à l'ensemble des possibilités offertes par l'application :

- Visualisation de l'**autonomie** restante sur la page « autonomie »
- Visualisation **des flux instantanés de charge ou décharge de votre pile EZA** sur la page « utilisation »
- Visualisation des informations d'**utilisation** de votre pile EZA
- Visualisation **des informations d'assistance** en cas de problème
- Visualisation des **informations de maintenance** de votre pile EZA.

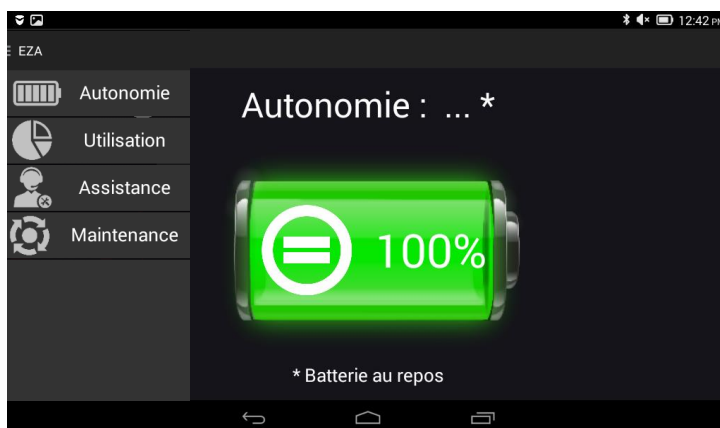

Mode d'emploi

2.2. Les fonctions

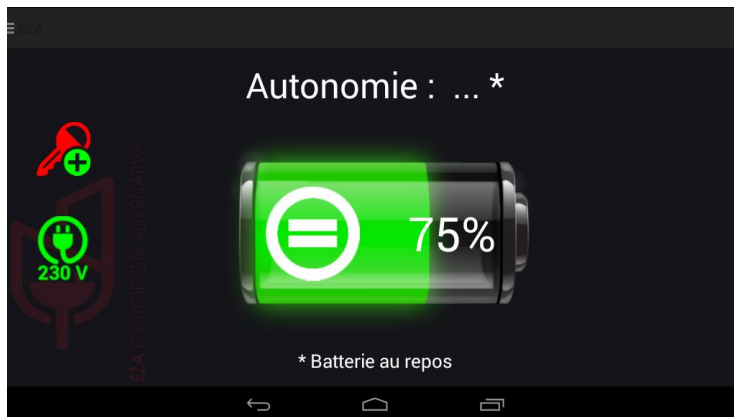

Page Autonomie : Cette page vous permet de connaître le niveau de charge de votre pile EZA. Vous y trouverez également une estimation de la durée d'utilisation restante de votre pile (uniquement s'il y a une décharge de la pile).

Les 2 icônes situés sur la partie gauche de l'écran indiquent :



La présence du D+ sur votre installation

Veillez à ce que cette icône soit activée pour permettre la charge de votre pile via la batterie moteur au démarrage du véhicule ! Si le voyant n'est pas visible, la connexion entre la pile EZA et le D+ n'a pas été correctement installée, contactez votre installateur.



La présence de 230V sur votre installation (Cette information n'est visible qu'avec un convertisseur EZA ref. MODPILCONV + cordon M040 reliant le convertisseur à la pile EZA)

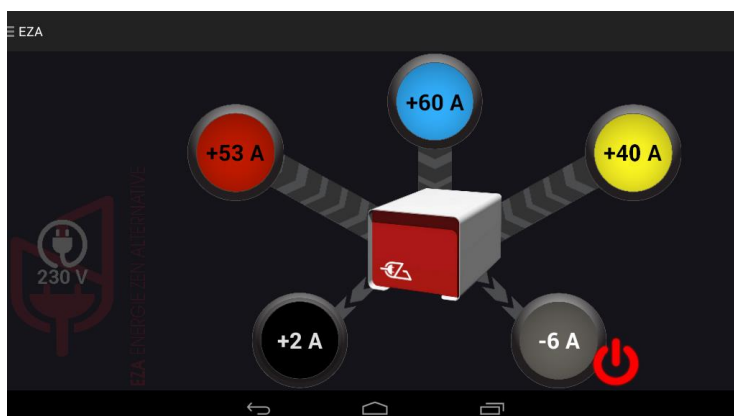

Page Utilisation : Cette page vous permet de connaître les informations instantanées de charge et de décharge de votre pile EZA. Chaque flux est représenté par une couleur, identique à celle des prises présentes sur la façade de votre pile.

- Rouge : Charge via batterie moteur
- Bleu : Charge via un chargeur auxiliaire (optionnel)
- Jaune : Charge via panneau solaire ou éolienne
- Noir : Charge et Décharge servitude
- Gris : Décharge convertisseur (optionnel)

Mode d'emploi

2.2. Les fonctions

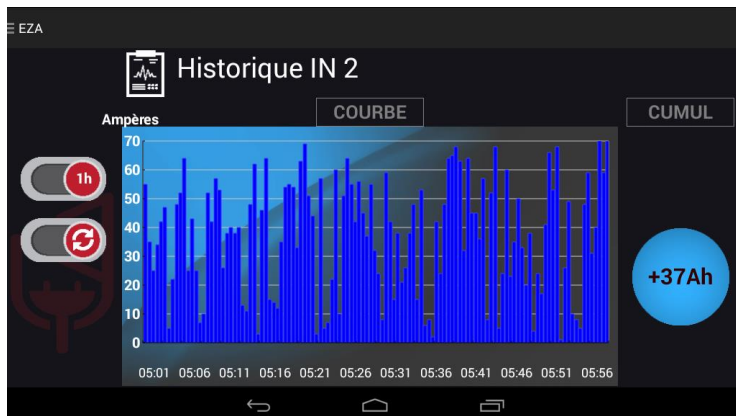

Page Historique: Cette page vous donne la possibilité de connaître l'historique de charge ou de décharge pour chacun des flux représentés sur la page « Utilisation ». Pour accéder à cette information, appuyez sur le rond de couleur du flux entrant ou sortant que vous souhaitez analyser.



Cette icône vous permet de visualiser vos données sur 1h ou 24h.



Cette icône vous permet d'actualiser vos données

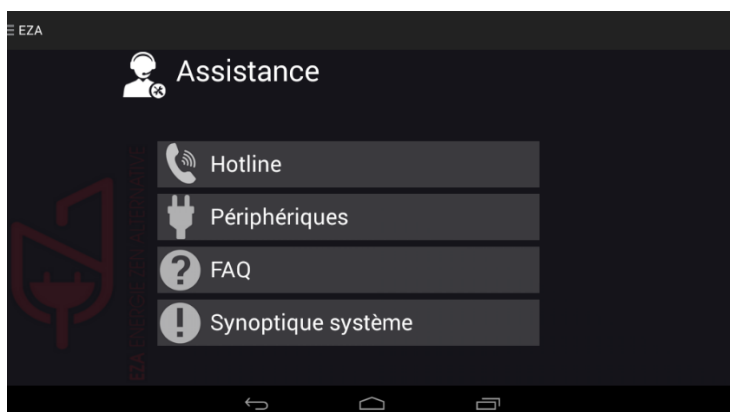

Page Assistance : Cette page rassemble toutes les informations utiles à un besoin d'assistance en cas de problème ou de question technique. Appuyez sur un bouton du sous-menu pour afficher son contenu.

Page Maintenance: Cette page vous permet de gérer l'entretien de votre pile et d'accéder aux réglages de votre application.

Vous pouvez visualiser :

- Le délai approximatif avant un prochain contrôle de votre pile
- La tension de votre installation
- Le bon fonctionnement de votre pile
- La présence du signal D+

Vous pouvez régler la langue par défaut de votre application. Pour cela, cliquer sur le drapeau.



L'icône « intervention atelier » est réservé à l'installateur de votre pile. Cette page lui permet de saisir les informations relatives au contrôle de fonctionnement de votre pile EZA.





Schéma d'installation

ANNEXE N°2 (page 1/3)

EZA 260 V2

LIGNE DÉDIÉE UNIQUEMENT

 Veuillez à suivre la procédure d'installation décrite ci-après avant le raccordement de ce câble

 Installation standard
 Options

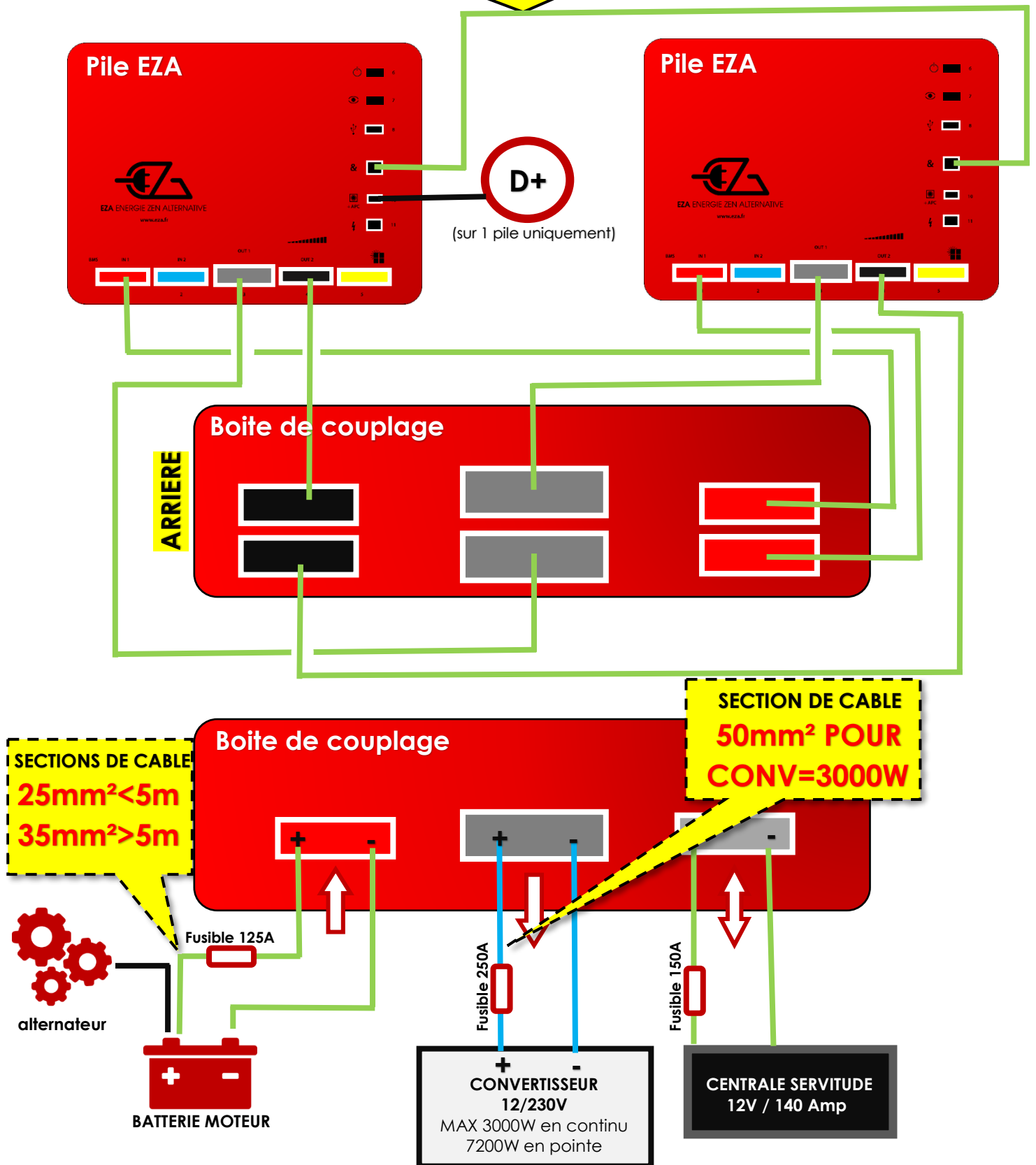

Procédure d'installation et de mise en route (1/2)



LE RESPECT DE CETTE PROCÉDURE EST IMPÉRATIF. Après avoir lu les préconisations suivantes une 1^{ère} fois, munissez-vous du schéma d'installation de la Pile EZA 260 V2 et suivez les instructions de montage qu'il décrit en prenant en compte les préconisations décrites dans ce document. Vous pouvez télécharger le schéma de montage de la Pile EZA 260 sur le site eza.fr (rubrique « téléchargements » puis « fiches techniques »).

RAPPEL :  +  +  = **EZA 260Ah**

1 EZA 130Ah + 1 EZA 130Ah + 1 Boite de couplage

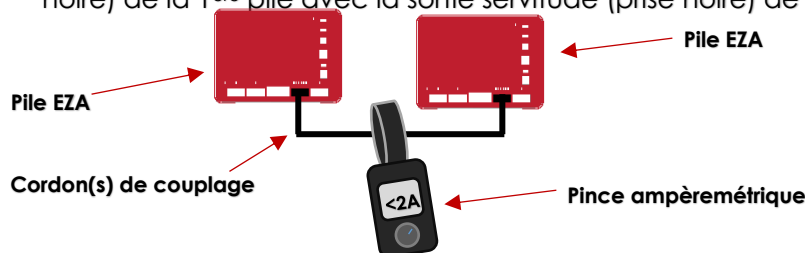

1. AVANT le raccordement

A- Equilibrage des piles : Avant de raccorder les 2 Piles entre elles grâce à la boîte de couplage, il est nécessaire de procéder à l'équilibrage des 2 Piles. Pour cela, allumer les 2 piles EZA 130, utiliser l'un des deux cordon(s) de couplage pour raccorder la sortie servitude (prise noire) de la 1^{ère} pile avec la sortie servitude (prise noire) de la 2^{ème} pile.



- Lire ensuite le courant d'équilibrage avec pince **ampèremétrique**.
- Attendre que celui-ci soit **inférieur à 2A**, et passer à l'étape suivante

B – initialisation de la communication (piles allumées) :

- 1 – Appairer la 1^{ère} Pile EZA avec l'application (cf. guide d'installation) et aller dans « utilisation ».
- 2 – Vérifier que la sortie convertisseur soit en position « OFF », **un interrupteur rouge doit s'afficher** à droite du rond gris : . Si cet interrupteur est vert, appuyer dessus pour couper la sortie convertisseur puis sortir de l'application.
- 3 – Appairer la 2^{ème} Pile EZA avec l'application (cf. guide d'installation) et aller dans « utilisation ».
- 4 – Vérifier que la sortie convertisseur soit en position « OFF », **un interrupteur rouge doit s'afficher** à droite du rond gris : . Si cet interrupteur est vert, appuyer dessus pour couper la sortie convertisseur puis sortir de l'application.
- 5 – Connecter le cordon RJ45 fourni entre les 2 piles (cf. guide d'installation – **connecteur de couplage des piles**)
- 6 – Lancer l'application et sélectionner l'une des deux Piles EZA.
- 7 – Vérifier en bas à droites des pages de l'application ou en page « maintenance » que le paramètre de capacité est **passé de 130Ah à 260Ah**

Procédure d'installation et de mise en route (2/2)

2. PENDANT le raccordement

B- Raccordement de la boîte de couplage



- Respecter **l'égalité des distances** (égalité de longueur de câble) entre piles EZA et boîte de couplage
- En cas de raccordement partiel (cas particulier autre que camping-car et bateau), **raccorder quand même tous les cordons de couplage pour garantir l'équilibrage** entre les piles en toutes circonstances (Par exemple, lorsque la ligne convertisseur est coupée)

Pour tout branchement particulier merci de contacter notre équipe technique au 04.72.01.89.47 ou par mail : contact@eza.fr

C – raccordement des lignes externes :

- Respecter les sections de fils préconisées suivant la distance entre la batterie moteur et la Pile EZA (ligne de charge alternateur – connecteur **SB120 rouge**)

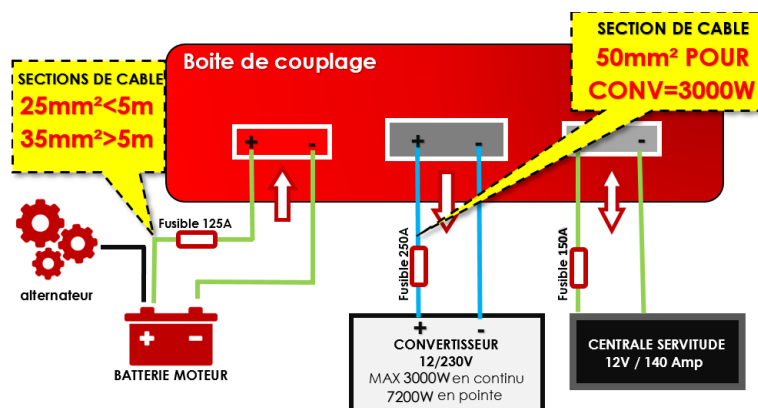

- Optimiser les liaisons de d'entrées et de sorties : **distances et sections de câbles doivent être appropriées.**

- Entre boîte de couplage et batterie moteur : câble de **25mm²** pour une distance inférieure à 5m et **câble de 35mm²** pour une distance supérieure à 5m.
- Entre EZA 130 et boîte de couplage : câble de **16mm² minimum** – cordon fourni. Attention en cas d'utilisation d'un cordon non fourni par EZA et en cas de rallongement de la distance.
- Lignes dédiées convertisseur : connecteur SB175 gris, sortie boîte de couplage → câble de **50mm² minimum pour un convertisseur 3000W**. Attention en cas de distance importante, contactez-nous.

3. APRÈS le raccordement

- 1 – Tester chaque ligne : Pour cela, **comparer les informations affichées sur l'application avec les mesures effectuées à l'aide d'une pince ampèremétrique** sur chacune des Piles EZA. L'application affiche la somme des 2 courants, ceux-ci doivent être équivalents.

Pile EZA 130 SLAVE REF. EZA130S

Schéma d'installation

ANNEXE N°3

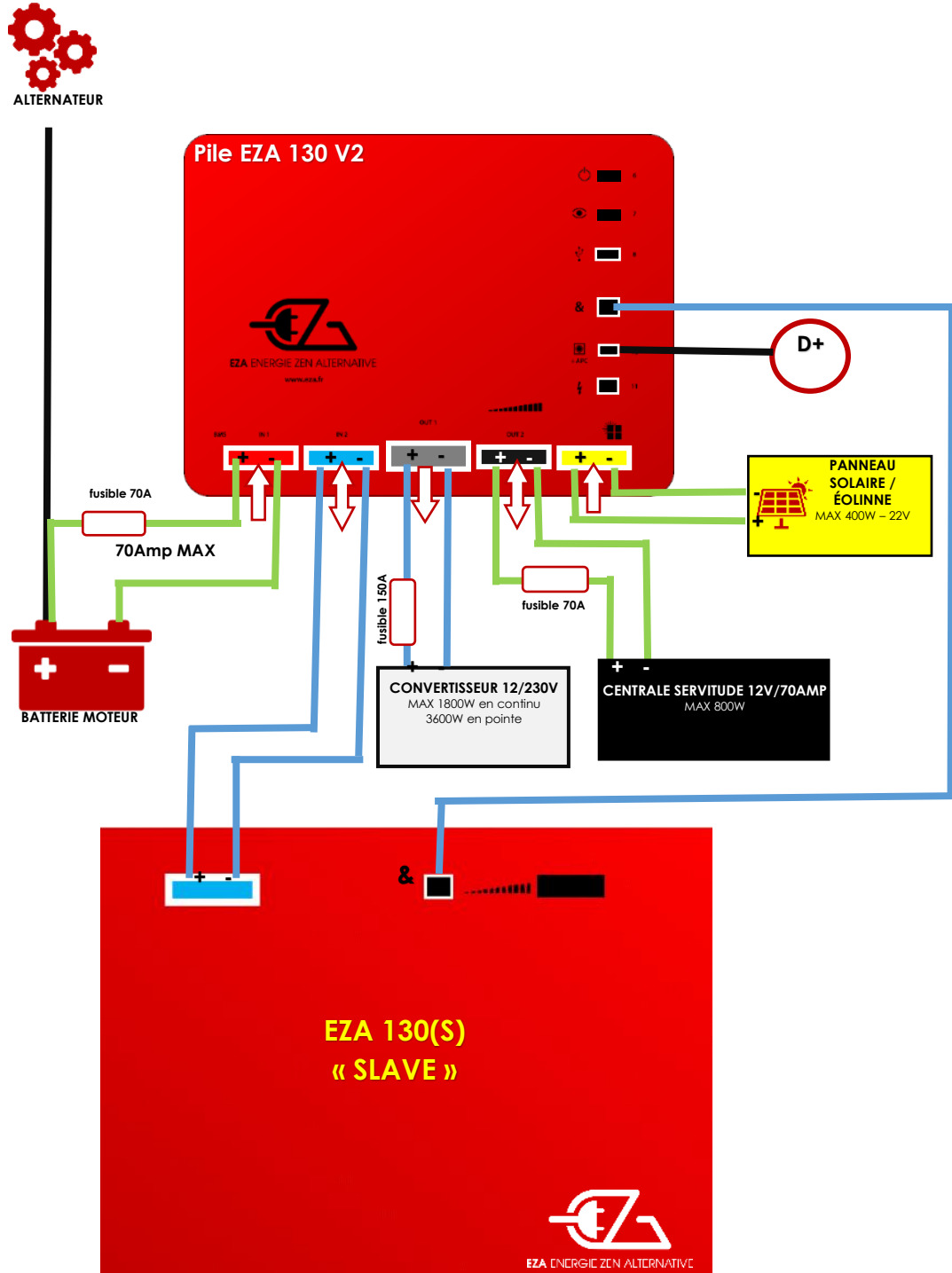

14- Caractéristiques techniques

Pile EZA 80Ah

Caractéristiques techniques

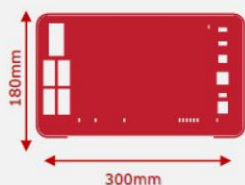

Profondeur :
260mm

Caractéristiques générales

Capacité : 80 Ah
Tension nominale : 12V
Technologie : LIFEP04
Impédance : <30mA
Température opérationnelle : -20°C/+60°C
Température de stockage : -10°C/+45°C
Taux de décharge à vide : <3%/AN
Module de surveillance batterie intégré: BMS
Interface maintenance : USB
Pilotage de la pile: Appli EZA
Module Bluetooth
Suivi détaillé des flux sur chaque ligne Charge/Décharge
Enregistreur d'événements (Carte mémoire SD)
Possibilité de coupler les piles (x 4 maxi)
Pilotage du convertisseur
Compatible EURO 6

Protections

Protections sur lignes de Charge
Protections sur lignes de Décharge
Sécurité batterie en cas de Court-circuit
Sécurité batterie en cas de surcharge
Sécurité Batterie en cas de décharge profonde

Maintenance

Prise diagnostic installateur

Ligne de Charge Alternateur

Régulateur de charge compatible EURO 6 : 0-70A (intégré)
Courant Maxi : 70A
Tension de charge maxi : 14.6V

Ligne de Charge photovoltaïque

Régulateur Photovoltaïque intégré: 12V/50A
Tension Maxi panneau solaire: 22V
Protection sur ligne : 50A

Ligne de Charge Auxiliaire

Chargeur externe Maxi :14.6V/70A
Protection sur ligne : 70A

Ligne de Charge / Décharge Servitude

Sortie tension mini : 10V
Coupure de décharge : 9.8V
Protection sur ligne : 70A
Tension de charge maxi : 14.6V

Ligne de Décharge Convertisseur

Tension Mini : 10V
Coupure de Décharge: 9.8V
Protection sur ligne : 150A
Courant constant Maxi: 150A / 1800W
Courant de pointe: 5mns 150A

Pile EZA 130Ah

Caractéristiques techniques

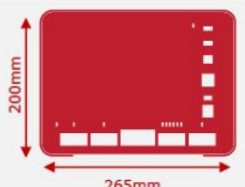

Profondeur :
380mm

Caractéristiques générales

Capacité : 130 Ah
Tension nominale : 12V
Technologie : LIFEP04
Impédance : <30mA
Température opérationnelle : -20°C/+60°C
Température de stockage : -10°C/+45°C
Taux de décharge à vide : <3%/AN
Module de surveillance batterie intégré: BMS
Interface maintenance : USB
Pilotage de la pile: Appli EZA
Module Bluetooth
Suivi détaillé des flux sur chaque ligne Charge/Décharge
Enregistreur d'événements (Carte mémoire SD)
Possibilité de coupler les piles (x 4 maxi)
Pilotage du convertisseur
Compatible EURO 6

Protections

Protections sur lignes de Charge
Protections sur lignes de Décharge
Sécurité batterie en cas de Court-circuit
Sécurité batterie en cas de surcharge
Sécurité Batterie en cas de décharge profonde

Maintenance

Prise diagnostic installateur

Ligne de Charge Alternateur

Régulateur de charge compatible EURO 6 : 0-70A (intégré)
Courant Maxi : 70A
Tension de charge maxi : 14.6V

Ligne de Charge photovoltaïque

Régulateur Photovoltaïque intégré: 12V/50A
Tension Maxi panneau solaire: 22V
Protection sur ligne : 50A

Ligne de Charge Auxiliaire

Chargeur externe Maxi :14.6V/70A
Protection sur ligne : 70A

Ligne de Charge / Décharge Servitude

Sortie tension mini : 10V
Coupure de décharge : 9.8V
Protection sur ligne : 70A
Tension de charge maxi : 14.6V

Ligne de Décharge Convertisseur

Tension Mini : 10V
Coupure de Décharge: 9.8V
Protection sur ligne : 150A
Courant constant Maxi: 150A / 1800W
Courant de pointe: 5mns 150A

Installation Guide

References **EZA80V2, EZA130V2, EZA130S**



Please read this guide carefully before installing, activating, and using the system: then give it to the end-user.

Simplified installation diagram

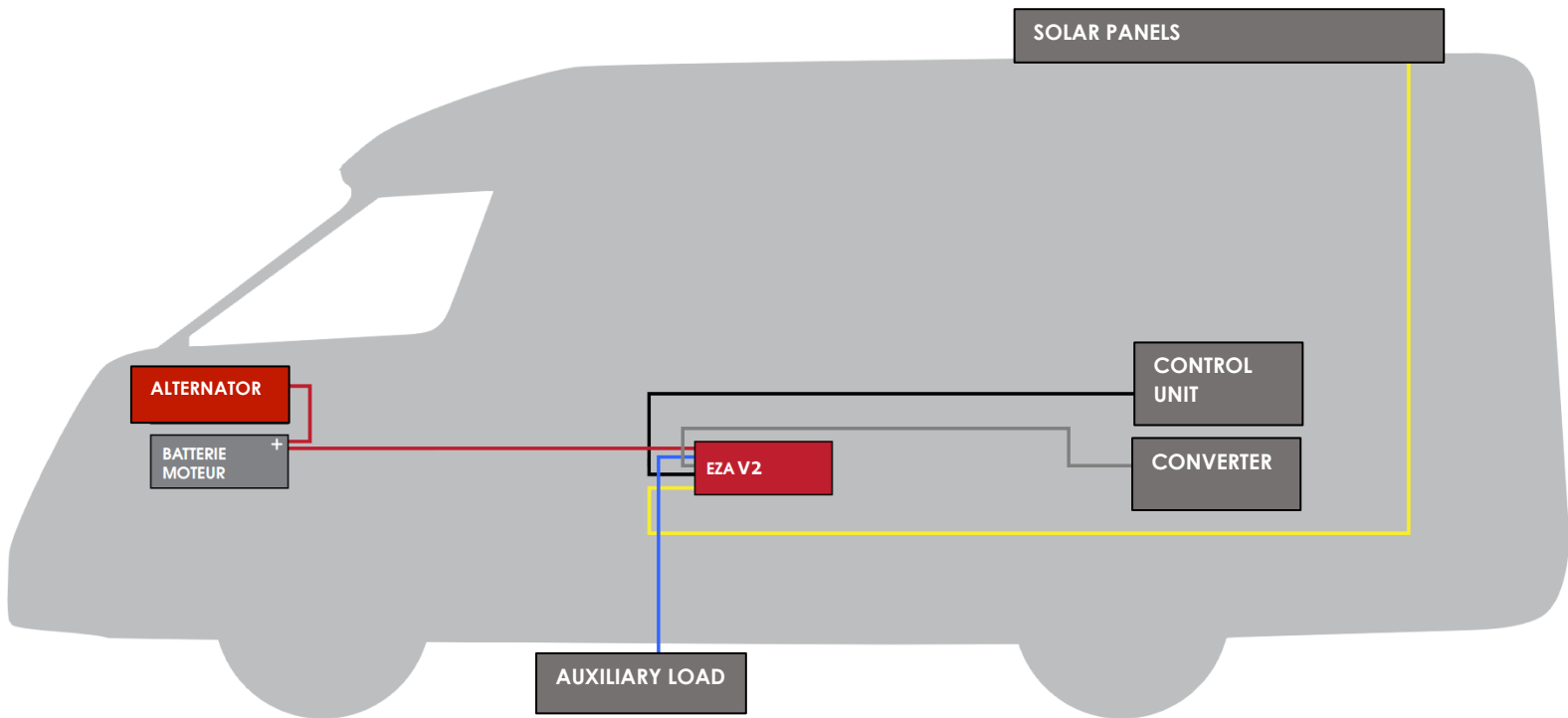

EZA App

Check and view: the **EZA App** is available for Android and iOS. To download it, go to <http://eza.fr/app.html> or type 'EZA App' into the Play Store.

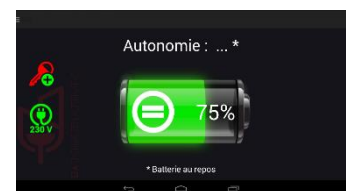

Synchronisation: To learn how to use the **EZA App** to its full potential, please follow the synchronisation procedure described in the appendix of this installation guide



Contents

- 1 Delivery contents
- 2 Explanation of symbols
- 3 Security notices
- 4 Correct usage
- 5 Details for connection
- 6 Installing the EZA 80Ah and EZA 130Ah
- 7 Before first use
-  **Inspecting the installation**
- 8 Connecting an auxiliary device
- 9 Switching off the EZA 80Ah and the EZA 130Ah V2
- 10 Cleaning the EZA 80Ah and the EZA 130Ah V2
- 11 Recycling
- 12 Terms and conditions of the guarantee
- 13 Appendix 1: directions for use and synchronisation procedure for the EZA application
Appendix 2 : Installation procedure for EZA 260 V2
Appendix 3 : Installation diagram for EZA 130 SLAVE
- 14 Technical features

Inspect the good installation of the EZA Power Pack



IMPORTANT

INSTALLATION MUST BE PERFORMED BY A SPECIALIST.

BEFORE INSTALLING AN EZA POWER PACK, CHECK THE FUNCTIONING OF THE ORIGINAL LEISURE BATTERY SYSTEM.

ASSESS THE CONDITION OF THE ELECTRICAL WIRING.

CHECK:

THE ROUTING OF CONNECTIONS

LOCATION OF ALTERNATOR – BATTERIES – ELECTRIC BOARD – D+ – SOLAR PANEL, ETC.

1- Delivery contents

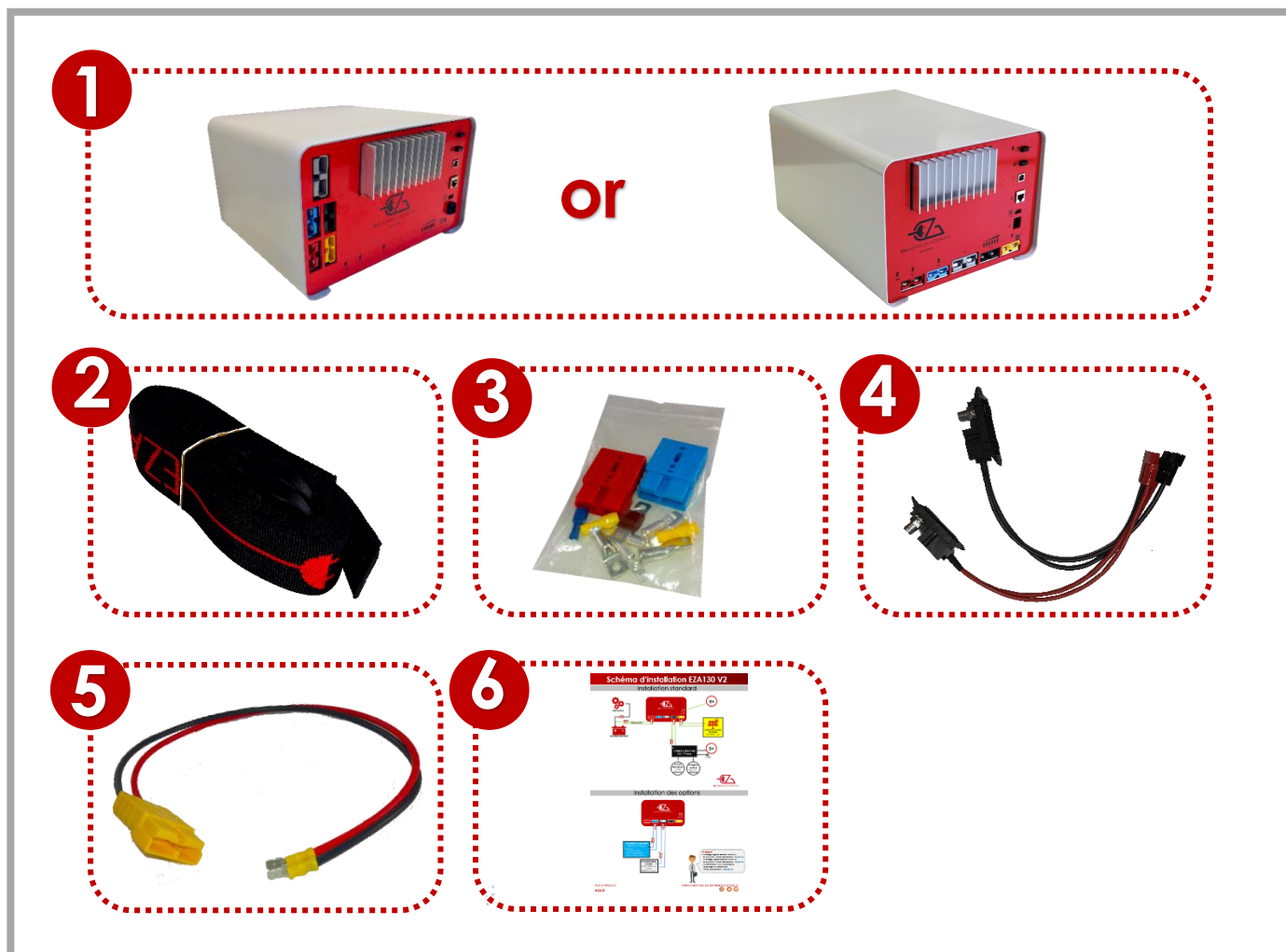

Pos. in fig.	Description
1	1 EZA 80Ah or 130Ah power pack
2	2 attachment straps
3	1 screw and connector kit
4	1 EZA SMART CONNECT cable
5	1 solar panel or wind power unit connector cable
6	1 operating manual
7	1 connector cable for EZA power pack output - NOT INCLUDED
8	1 maintenance cable to be kept should you ever wish to replace the EZA power pack for conventional lead-acid batteries. For example, if you sell the vehicle and want to keep the EZA or if the EZA should develop a fault. - NOT INCLUDED

NOT INCLUDED

For a « dedicated line » installation, order these 2 cables



2- Explanation of symbols



WARNING!

Security notices: not following these notices could cause injuries or damage the material or the installation.

3- Security notices

The manufacturer will not take any responsibility for damage in the following cases:

- Errors made during assembly or connection
- Mechanical constraints or power surges which damage the equipment
- Modifications made to the product without explicit authorisation from the manufacturer
- Use which differs from that described in the guide and notices. When using electrical appliances, the following general security notices should be respected so as to avoid:
 - Electric shock
 - Fire
 - Injuries.
- Electrical appliances are not toys!
Children are not capable of assessing potential hazards. Do not let children use electrical appliances without supervision. Watch children to make sure they do not play with the equipment.
- People (including children) who are not able to use this equipment in complete safety, whether due to physical, mental or sensory impairment, or due to lack of experience or knowledge, are not authorised to do so.
- Use the apparatus for the purpose for which it is intended.
- Do not modify or transform the apparatus.

- All maintenance and repairs must be performed by someone who is qualified and perfectly aware of the dangers and regulations relating to these procedures. Any poorly performed repair risks causing serious danger. If repairs are necessary, go to your seller (whose address should be on the warranty card).
- Only use the apparatus if the EZA 80Ah or EZA 130Ah and all connections are intact.
- Cut off electricity flow during any work on the apparatus
- Bear in mind the heat produced by the apparatus and keep a clear distance of 20 cm around it.
- Install the apparatus in a dry place which is sheltered from splashes of water.
- It is essential that the power pack is mounted the right way up: any other position is forbidden.
- Protect the apparatus from corrosive gases and from dirty or humid air.
- Fix the apparatus to the floor using supplied attachment straps and clips.

4- Correct usage

The EZA 80Ah and 130Ah V2 are meant for on-board mobile use. They are equipped with several charging plugs according to the available sources of energy.

It is possible to attach equipment with a voltage of 12V, or a 12VCC/230VAC inverter with a maximum output of 1800W.

The EZA 80Ah and 130Ah V2 must not be used to start a vehicle's engine.

5- Details for connection

The EZA 80Ah and EZA 130Ah V2 are energy storage units equipped with a powerful Lithium-Iron-Phosphate (LiFePO₄) cell, which allows you to power 12V DC or 230V AC electrical equipment using an inverter.

They can be directly connected through a vehicle's control unit using the provided specific cables.

In order to increase capacity, it is possible to connect:

- One EZA 130 V2 ref. EZA130V2 with one EZA 130 Slave réf. EZA130S to obtain one **EZA 260S**
- 2 EZA 130 V2 ref EZA130V2 with a coupling box ref. COUPLAGE2 to obtain one **EZA 260**
- 2 EZA 130 V2 ref EZA130V2 with a coupling box ref. COUPLAGE2 and 2 EZA 130 Slave ref. EZA130S to obtain one **EZA 520S**

Description of the connection panel

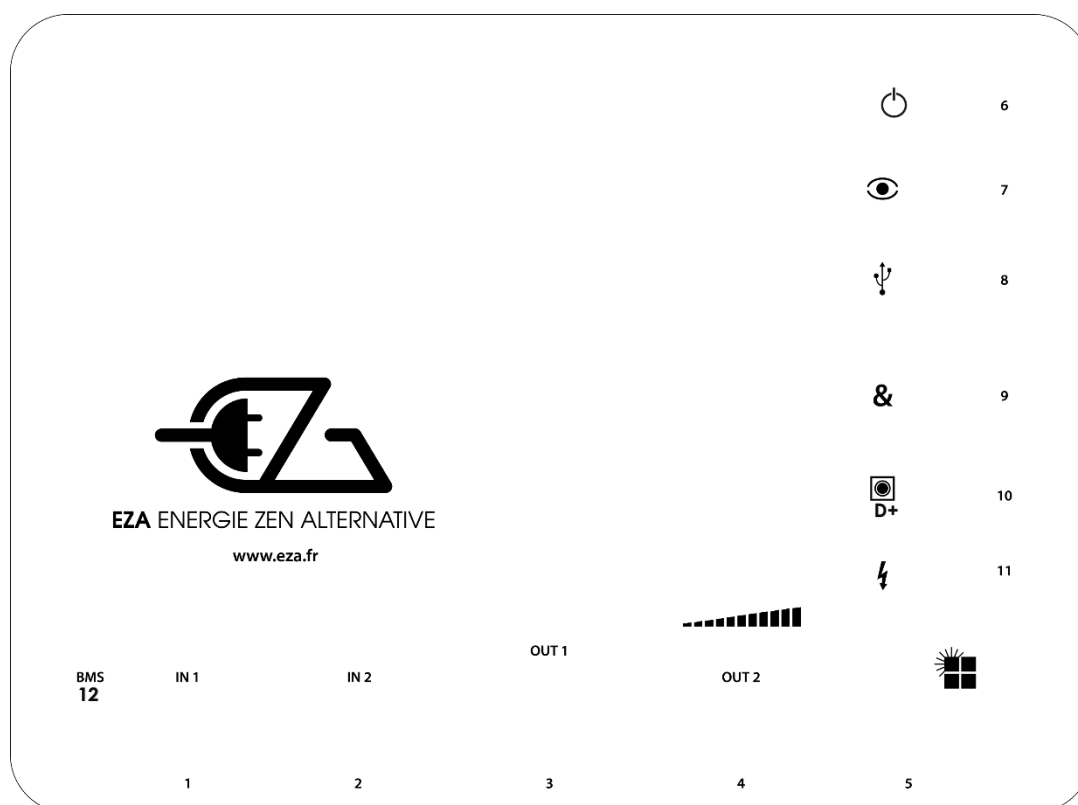

Pos. in fig.	Description
1	Engine battery load line connector
2	Auxiliary load line connector
3	Inverter connector
4	Support connector
5	Solar panel or wind power unit load line connector
6	On/off button to put in hibernation mode
7	LED visualisation button
8	Maintenance USB connector
9	Battery coupling connector
10	D+ connector
11	Control cable connector for 230V AC network (for optional EZA controlled inverter)
12	BMS – Reset of the Power Pack

Description of the supplied connectors

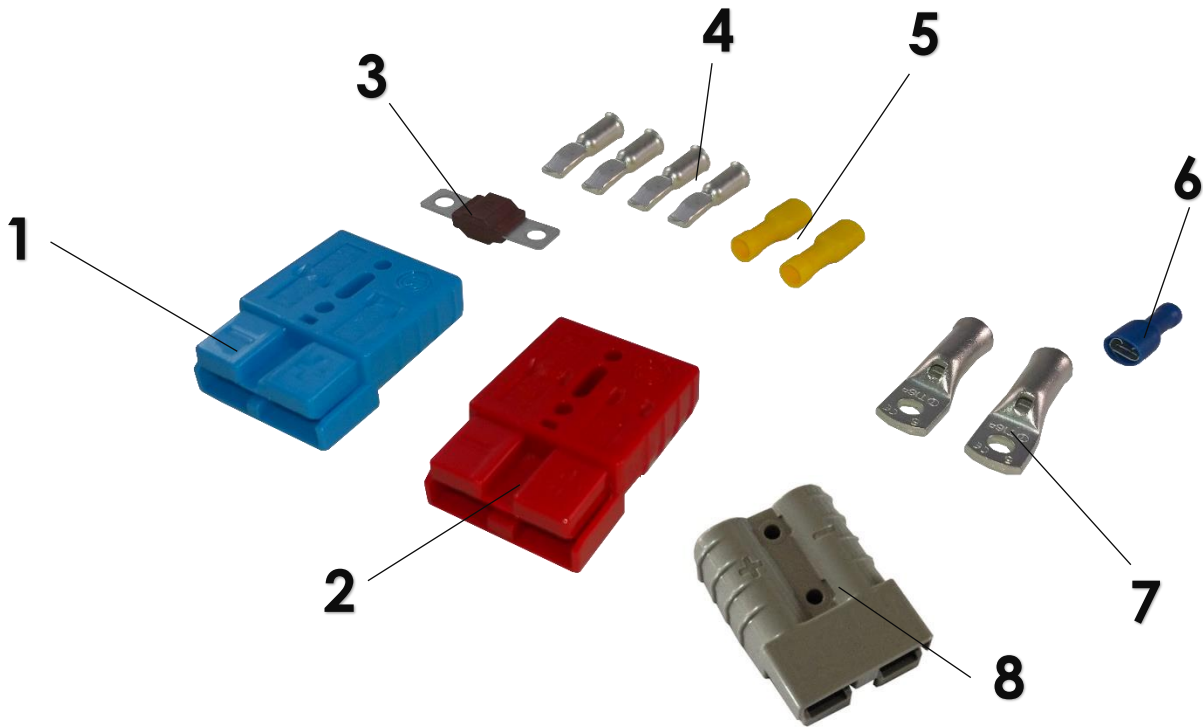

Pos. in fig.	Description
1	1 BLUE Anderson socket (SB50B) for auxiliary load connection
2	1 RED Anderson socket (SB50R) for engine battery connection (16 ² cable)
3	1 70A fuse to be placed on the positive end of the cable linking the EZA power pack and the engine battery
4	4 SB50 Anderson terminal lugs for 16 ² cable
5	2 terminal lugs for solar panel / wind power unit
6	1 connection cable lug for D+
7	2 lugs for 16 ² cable
8	1 GREY Anderson socket (SB120) for inverter connection



- The EZA 80Ah or 130Ah power pack must only be connected using the supplied connection cables.

6- EZA 80Ah and EZA 130Ah installation

« SMART CONNECT » Installation

Standard Installation

Options

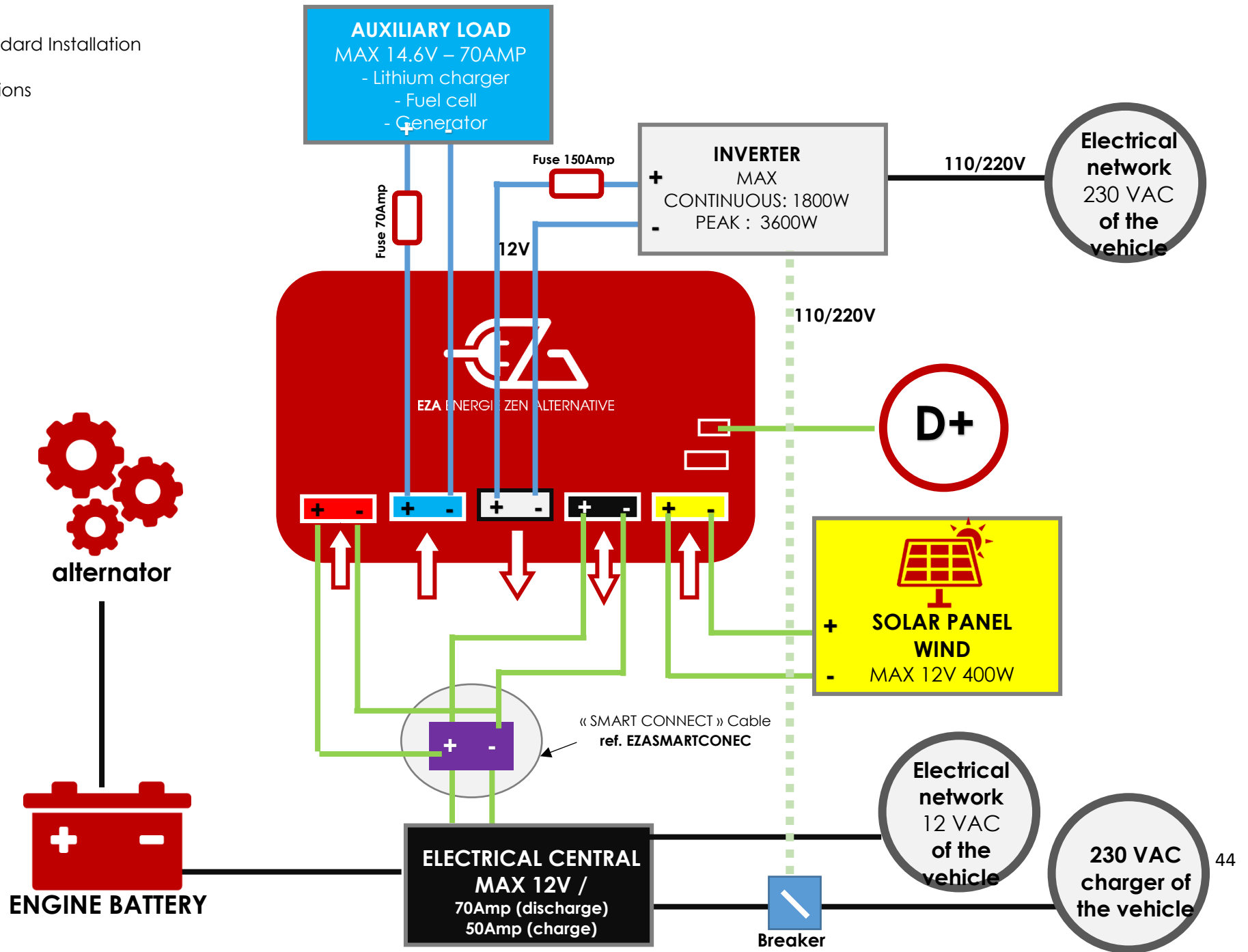

«DEDICATED LINE» Installation

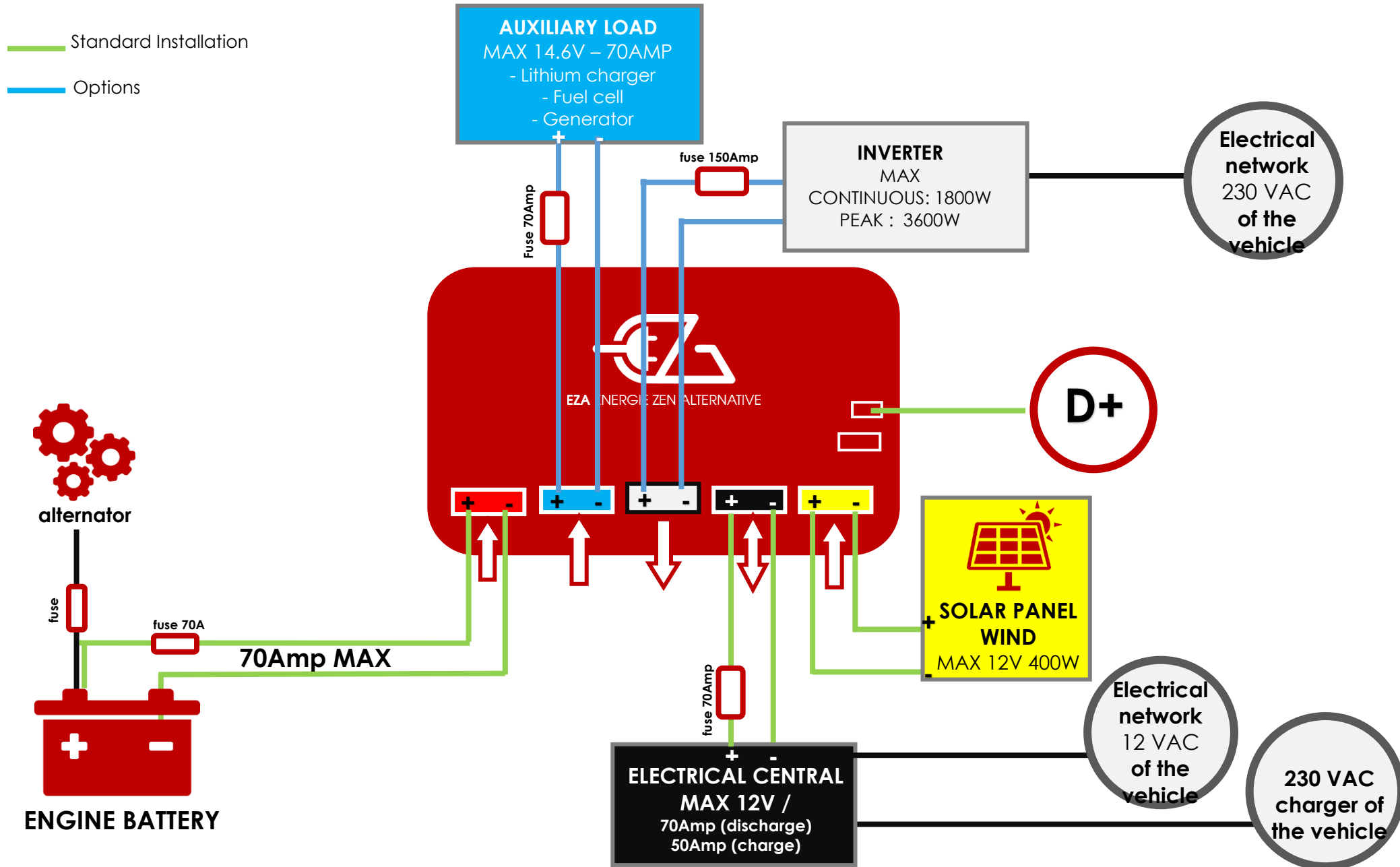

Please read the following instructions carefully before choosing the installation location:

- The EZA 80Ah and EZA 130Ah V2 must remain the right way up, on a flat and stable surface.
- The installation location must be protected from moisture and dust.
- The installation location must not be in an area containing flammable materials.
- The installation location must be well ventilated. If you are installing it in a small space, there must be enough room around the EZA to be able to pull out the Anderson sockets without too much difficulty with a few centimetres on either side.

6.1- SMART CONNECT line – Use the SMART CONNECT cable (standard setup)

1/ Remove the lugs from the original (auxiliary) battery and connect them to the terminals of the SMART CONNECT cable, **respecting the polarities.**

2/ Insert the Anderson jacks of the SMART CONNECT cable into the corresponding (color-coded) jacks of the battery. See SMART CONNECT installation diagram.

3/ GO TOPARAGRAPH 6.3

6.2- Connecting the fast dedicated charge line (1st red socket) – **VERIFY THE SETUP OF THE EZA POWER PACK**

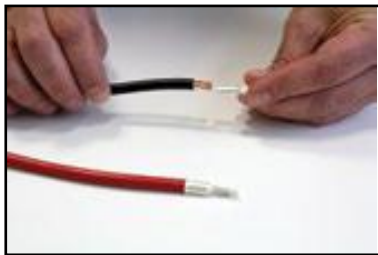

1/ Attach the Anderson terminal lugs onto the 16² cables. Insert the lugs into the red Anderson socket **paying attention to the direction and the polarity.**



alternator

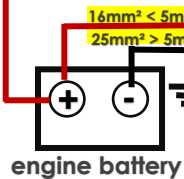

engine battery

2/ Route the cable to the engine battery and the connector **paying attention to the polarity.**

3/ Attach the cable to the EZA power pack using the electrical connector



- If the distance between the EZA Power Pack and the engine battery requires a cable over 5 metres long, you must use a minimum 25² cable with an Anderson socket SB120R (CABLEZA25) and an ADAPTKIT to connect to the EZA Power Pack (included with the CABLEZA25).

6.3- Connecting the photovoltaic / wind power unit load line (yellow socket no.5)

- A specific socket is used to connect the solar panel or wind power unit. This socket is equipped with a special, high efficiency lithium battery regulator which can accept a maximum power of 400W.



- **Only connect devices which supply a voltage value between 18 and 22 Volts and a maximum current of 40A. Maximum allowed power: 400W.**
- **Make sure that no external solar panel regulator is connected to the solar panel. A specific high efficiency lithium regulator is integrated in the EZA power pack.**

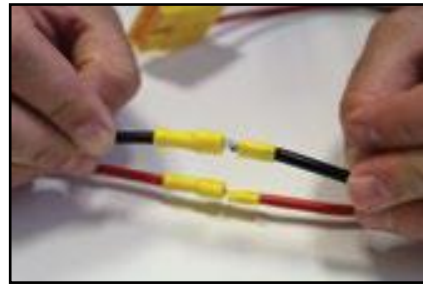

1/ Identify the inlet for the solar panel / wind power unit and attach the lugs onto each end. Link the inlet of the solar panel(s) / wind power unit(s) directly to the connection kit.



2/ Connect the solar panel / wind power unit using the connection kit on the EZA power pack connection panel.

6.4- Connecting the 'supply' charge/discharge line (black socket no.4) in case of "dedicated line" installation. See paragraph 6.2



- Use the specific equipment meant for this
- Only connect devices which require a supply voltage of 12VCC and pay attention to polarity
- When connecting a 230/12V charger, check the voltage (14.6V MAX) and load curve of the charger before connection. Position the charger in Lithium or Gel mode. Otherwise, refer to the recommendations.

1



1/ Get the connection cable for EZA output

CABLE MUST BE ORDERED – NOT INCLUDED

2



2/ Get the cables from the original service battery back and attach the adapted lugs to the section of cable.

3

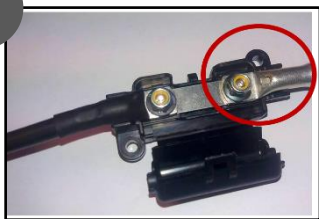

3/ Connect the attached cables to the fuse holder **paying attention to polarity** using lugs and nuts. Fold the fuse holder back shut.

4



4/ Connect the kit to the EZA power pack with the black connector.

Please respect the maximum authorised power and voltage for this charge/discharge line: 70A and 12V

6.5- Connecting the D+



Connect an information cable which indicates the presence of the **D+** to connector no.10 of the EZA power pack (attention: **do not confuse this with the permanent +**).

WARNING :

- Do not connect to the +APC or Permanent+
- Verify EZA is well connected to D+ of the carrier (not to the D+ powered by the auxiliary battery) by disconnecting the black plug which supply the electrical central.

6.5- Synchronisation of the EZA application

The EZA application is available for free download from the eza.fr website or in Google Play Store. This application allows you to:

- Check the EZA power pack is properly installed and working well.
- Have an image of all the information necessary to use the V2 EZA power pack. This information is transmitted instantly to the application.



- To best synchronise the EZA power pack with the EZA application and for the application to work best, it is vital to consult the directions for use provided for this purpose (in the appendix).

The **directions for use** and the description of the synchronisation process for the **EZA App** are located in the appendix of this installation guide.

7- After installation and before first use



- Check the functioning of the installation.
- An initial full charge is necessary to synchronise the EZA power pack with the EZA application. This charge must reach a voltage of 14.2V.

CHECKLIST: Inspecting the installation (1/3)

ANNEX 5 (page 1/3)

Once you have **completed each stage in the installation guide** (available from eza.fr) for the EZA 80Ah V2 and 130Ah V2, this checklist will help you to verify that the EZA V2 is correctly installed **before it is handed over to the end user**. It is important to verify each point to ensure that the EZA V2 is correctly installed and operating correctly so that the end user can get off to a good start with the product. If any additional support is required, or to address any of the following issue(s), don't hesitate to contact our technical support team on **+33 (0)4.72.01.89.47** or by e-mail at contact@eza.fr



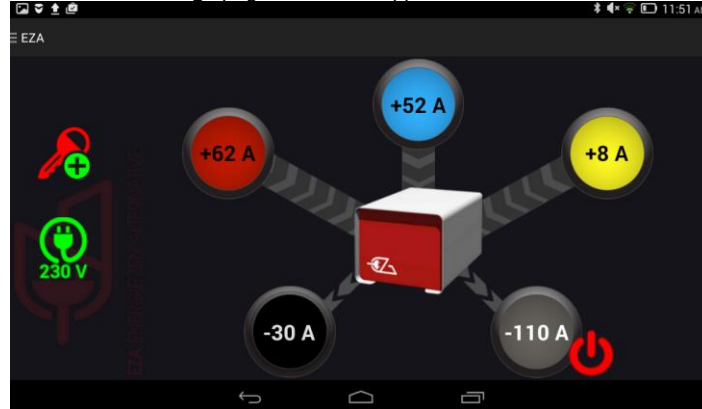

1. Check that the EZA Battery is correctly installed.

- Go to the **Usage** page in the EZA app.



- Ensure that all input and output feeds from the EZA are working correctly:

→ Turn on the vehicle's engine and ensure that:

- The  icon located on the left-hand side of the window, indicating that the D+ of the vehicle is correctly connected to the EZA, is visible.
- That a value is shown in the red circle  when the engine is running, representing the charging level of the engine.

→ The value shown in the blue circle  represents the **amount of charge from any additional energy sources** (optional).

→ The value shown in the yellow circle  represents the **amount of charge from any solar panels or wind turbines**.

→ The value shown in the black circle  represents the **charge from the original vehicle alternator and the 12V charge from the cell**. It is therefore equal to the charge from the vehicle's original alternator less the amount consumed by the cell.

- **Turn off all 12V power in the vehicle, connect the vehicle to the 220V power supply**, and ensure that the value is positive and, if the battery is not fully charged, that the value shown is equal to the output of the vehicle's original alternator.
- **Disconnect the 220V power supply and turn on as many items to consume power via the cell**. Ensure that the value shown is negative.

→ The value shown in the grey circle  represents the discharge from the inverter if one is included in the installation.

- **Turn the inverter output on and off directly using the EZA app with the switch located to the left of the grey circle.**

CHECKLIST: Inspecting the installation (2/3)

ANNEX 5 (page 2/3)

- Check to make sure that you hear a click in each case to indicate when the inverter output is opened or closed. If an inverter is indeed connected, a negative value should appear, representing the power consumed by the converter at idle.
- You can also connect a 220V device to confirm fluctuations in this value.

2. Check that the date and time settings of the device (smartphone or tablet) on which the EZA app is installed are correct.

3. Save the installer's contact details, the installation date, and the date of the latest inspection of the EZA POWER PACK in the app.

- Go to the "Maintenance" page.
- Select the "Workshop Inspection" icon:  in the bottom right-hand corner of your screen.
- Enter the password provided by EZA that is reserved for installers (if you don't have this password, contact us by e-mail at contact@eza.fr or call us on +33 (0)4.72.01.89.47).
- Click on the "Modify" button.

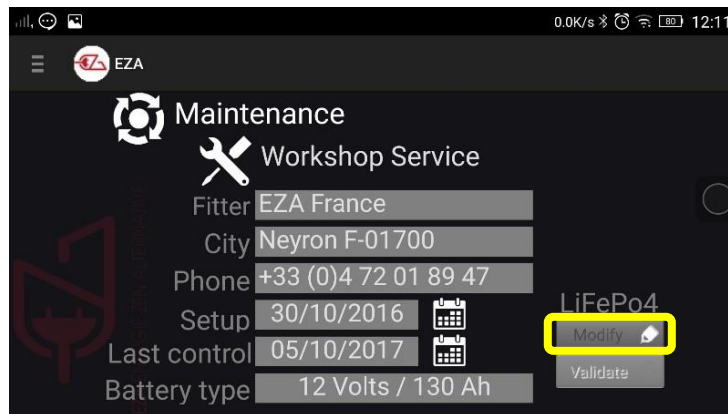

- Replace the content of the "Installer," "Town" and "Phone Number" fields with your own contact details. Use the keyboard that appears when you select each field to enter the data.

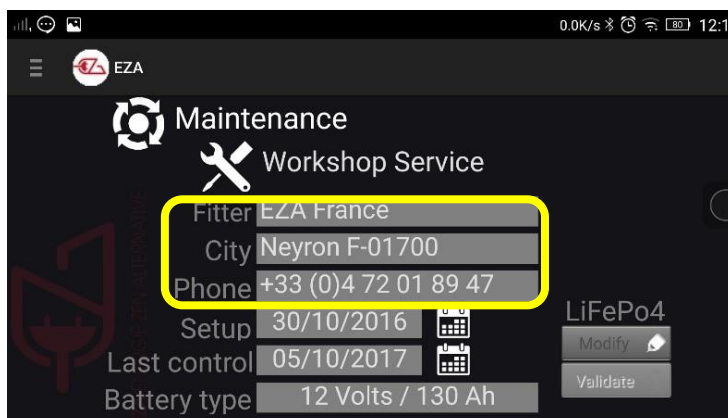

- Then select the calendar icon to the right of the installation date, then repeat with the date of the last inspection.

CHECKLIST: Inspecting the installation (3/3)

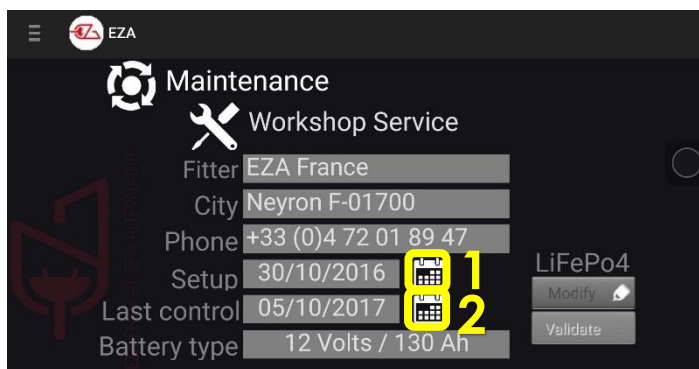

- The installation dates and the latest inspection are correctly updated.
- Then select **"Confirm"** at the bottom right-hand corner of the screen to save the settings.

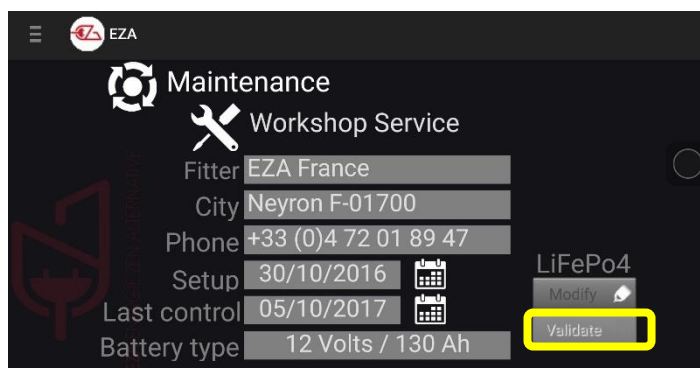

- Select **"Yes"** to confirm that you want to save the settings.

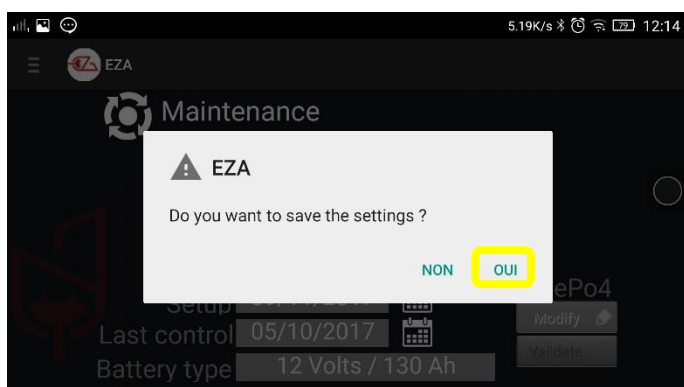

- A **confirmation message will appear**. You can now return to the tab of your choice by using the application menu.

8- Connecting an auxiliary device (OPTIONS)

8.1- Connecting an inverter

Connect the inverter to the **grey no.3 socket** using an **Anderson SB120G socket**. Special cabling is optionally available (ref. CABLECONV).

Follow the installation instructions opposite.

Please respect the maximum power allowed for this discharge line: 1800W continuous and 3600W surge.



We suggest a 1500W or 2500W EZA inverter managed by the EZA app (ref. **MODPILCONV** or **ECB25-12**). There is a specific installation process, you can find the installation diagram on **eza.fr**



INVERTER
12/230V
MAX 1800W
continuous
3600W surge

8.2- Attach an auxiliary charger (lithium charger, fuel cell, power generator, etc.)

Connect the charger to the **blue no.2 socket** using an **Anderson SB50B socket** (included with the connectors).

Follow the installation instructions shown opposite.

Please respect the maximum allowed power and voltage for this charge line: 70A and 14.6V.



AUXILIARY CHARGE
MAX 14.6V – 70Amp
Examples:
- Lithium charger
- Fuel cell
- Generator

8.3- Connecting the engine battery recharge cable



1. Disconnect the red cable from the EZA power pack and connect it to the red socket on the 'engine battery recharge cable'.
2. Disconnect the black socket from the EZA power pack and connect the black socket from the 'engine battery recharge cable' to the black socket on the EZA power pack.
3. Let the engine battery charge for 10 to 15 min.
4. **WARNING: don't start the engine with the 'engine battery recharge cable' connected.**
5. Disconnect the 'engine battery recharge cable' and reconnect the socket as it was initially (before point no.1).
6. Start the engine.

9- Switching off the EZA 80Ah and the EZA 130Ah

To disconnect the EZA completely:

- ✓ Make sure the EZA charge level is over 50%
- ✓ Turn off the power switch
- ✓ Disconnect the connections

The EZA power pack is now disconnected. Its discharge to empty rate is 5% /year.

10- Cleaning the EZA 80Ah and the EZA 130Ah



- Do not use any sharp or hard object nor any detergent for cleaning. This could damage the product.

- Clean the product with a damp cloth.

11- Recycling the EZA 80Ah and the EZA 130Ah

Used batteries are not household waste.

Take faulty or used batteries back to the seller or to a collection centre.

The LiFePO₄ power cells are 100% recyclable.

12- TERMS AND CONDITIONS OF GUARANTEE

5. DURATION OF THE GUARANTEE

EZA (or LAVI) agrees to a 36 month guarantee for EZA 80, 130, 260 with the possibility of extending this guarantee to 60 months. The limited guarantee is effective from the billing date and after registration with LAVI, at latest 10 days after billing (see the guarantee card).

6. FIELD OF APPLICATION

The guarantee is granted only to individuals and is not applicable in the field of industrial use or the mishandling of the device. This limited guarantee is applicable for: any manufacturing fault or defect from our production department which leads to the improper functioning of the EZA in normal conditions of use; for any abnormal deterioration of our equipment, in normal conditions of installation, storage and use.

7. FIELD OF EXCLUSION

Any use, defect or improper functioning which is caused by not respecting the installation notices and directions for use are excluded from the guarantee, in particular: uses which contradict the instructions; damage caused by the spill of various products (water, oil, etc....) or linked to specific climatic conditions (ice, floods, etc....); damage linked to any act of vandalism, impact or accident; in the case where the device has been opened; in the case where the device has been modified; in the case where annual check requirements have not been respected.

8. GUARANTEE FIELD

This guarantee covers the defects described in paragraph 2 of the present terms and conditions, after the sales contract has been signed by the installer and the user. EZA reserves the right to choose how to fix the stated defects, whether through reparation or through replacing the device. EZA reserves the right to use exchange pieces which are recycled and in working use in the framework of repairs. In the case of intervention on the device and after repairs have been performed, the guarantee period on the repaired or exchanged parts does not reset to zero. It continues to run until the expiry date of the existing guarantee.

This guarantee does not give the right to extra claims, especially not to compensation, damages or interest for the buyer or third parties. The guarantee does not cover fees that may be incurred due to difficult device installation conditions (for example disassembling items or pieces of the body), nor damages that may be caused by the installer.

7. GUARANTEE CLAIMS

In the case of anomalies you should contact the EZA aftersales service for a first diagnosis. Please indicate the nature of the defect, the model of the device as well as the serial number. So as to avoid damage in transit, the device should only be sent with the agreement of the EZA aftersales service. Before sending, it is important to incorporate the necessary packaging recommendations given by the EZA aftersales service or the sender will be held responsible for any possible damages linked to transportation. If the device's return seems necessary, the seller (LAVI customer) must be responsible for the device's return and will be held responsible for any potential damage linked to transportation. In the case of sending the device to the manufacturer, the device should be sent under the ordinary system. You should attach proof of purchase to the delivery which shows the date and place of purchase in the form of a copy of the original invoice which acts as proof of the guarantee. If necessary the invoice for guarantee extension should also be attached. In the case of a guarantee, the factory covers the fees and transport/delivery/return. If the damages are not covered by the guarantee, the manufacturer will warn the customer and indicate the reparation fees that he is not obliged to accept. In this case, the delivery fees will also be the customer's responsibility.

EZA Application

How to use

ANNEX N°1 (1/5)



Attention: before starting the EZA app, make sure that your EZA power pack is on. The 'ON' light on the EZA power pack should be green. **To download the app on your Android device, go to eza.fr or type 'EZA App' into the Play Store**

1. Start

1.1. Launching the application



To open the EZA application, start by pressing the '**EZA-droid**' icon in the list of applications on your tablet or smartphone.

1.2. Bluetooth linking process

When starting the application, a connection page appears. This page will allow you to synchronise your smartphone/tablet with your EZA power pack.

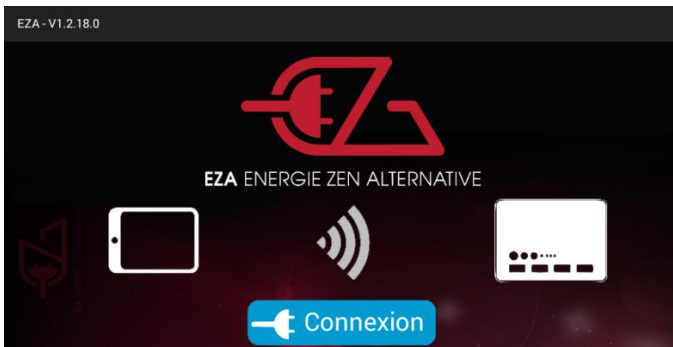

Press the '**connection**' button located in the middle of this page.

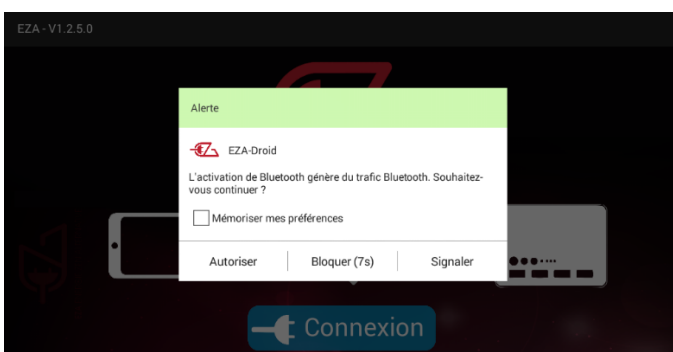

A warning message may appear if Bluetooth is not already activated on your device.

Press '**allow**' to allow your smartphone or tablet to connect to your EZA power pack through Bluetooth.

EZA Application

Directions for use

ANNEX N°1 (2/5)

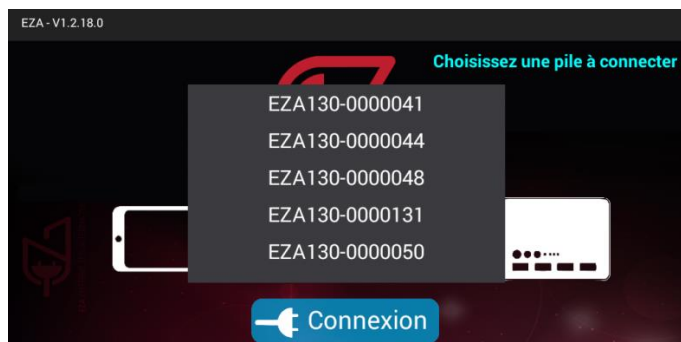

If several EZA batteries are close to your smartphone or tablet, the list of available EZA batteries will appear. Press the number of your EZA power pack (Bluetooth number – see picture on the bottom of this page). You can find this number on a sticker on the front of your EZA power pack.

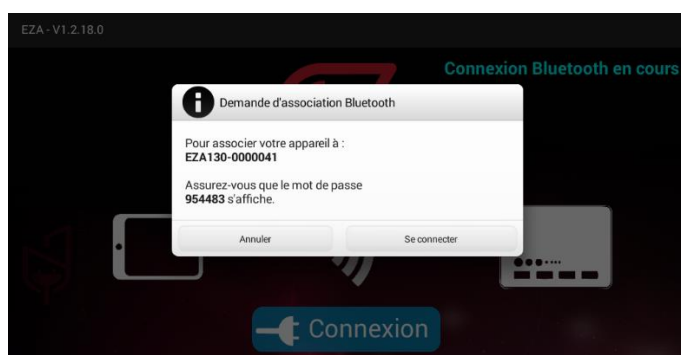

A window will appear. Press 'connect'.

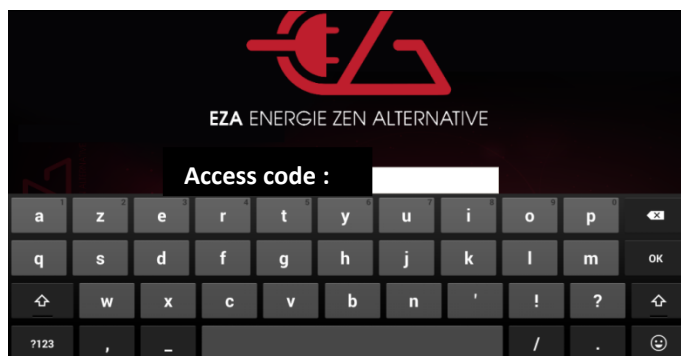

A new page will appear asking you for an access code. This access code is available on the front of your EZA power pack. The code can be found on the bottom right of the sticker on the front of the EZA power pack. It will start with A. Type this code then press 'confirm'



Example:



Front of the EZA

EZA Application

Directions for use

ANNEX N°1 (3/5)

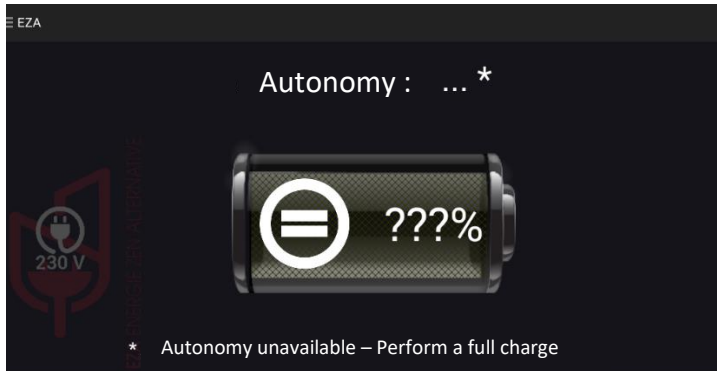

Your device is now associated with your EZA power pack. **Fully charge the EZA power pack** to synchronise it and to then be able to see its charging state on the application.

This first full charge must reach a voltage of 14.2V. We recommend using a special lithium battery charger or to drive a sufficiently long time.

3. Use

3.1. Menu

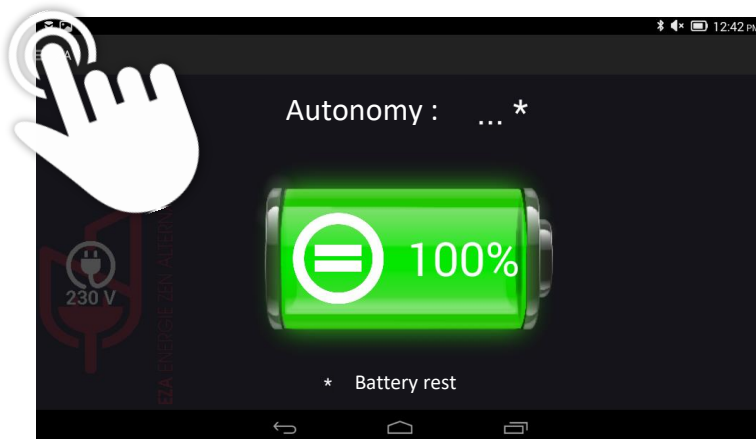

After this first full charge is complete, you'll have access to the 'battery life' page which tells you about the charge level of your EZA power pack.

Pressing on the menu icon: ≡ will make the menu appear/disappear.

This menu gives you access to all of the functions offered by the application:

- An image of the remaining **EZA power pack life** on the page 'battery life'.
- A real time image of the **changes in charge or discharge of your EZA power pack** on the page 'use'.
- Information about the **use** of your EZA power pack.
- **Assistance** information in the case of a problem.
- **Maintenance information** for your power pack.

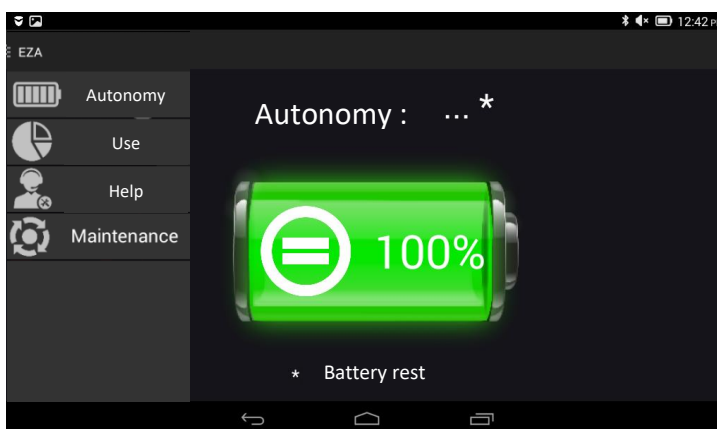

3.2. Functions

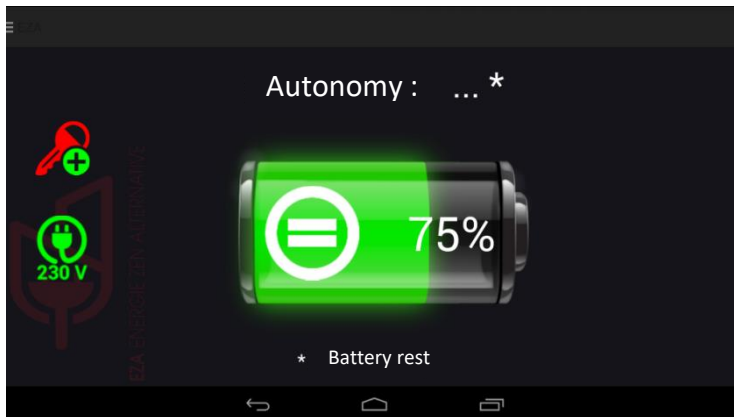

Battery life page: this page allows you to find out the charge level of your EZA power pack. You will also find an estimation of your EZA's remaining period of use (only if there is consumption)

The two icons on the left part of the screen show:



The presence of D+ on your installation

Make sure this icon is activated to allow your EZA power pack to charge via the engine battery when starting the car! If the icon is not visible, the connection between the EZA power pack and the D+ has not been properly installed, contact your installer.



The presence of 230V on your installation *(This information is only visible with an EZA converter ref MODPILCONV and a M040 cable linking the converter to the EZA)*

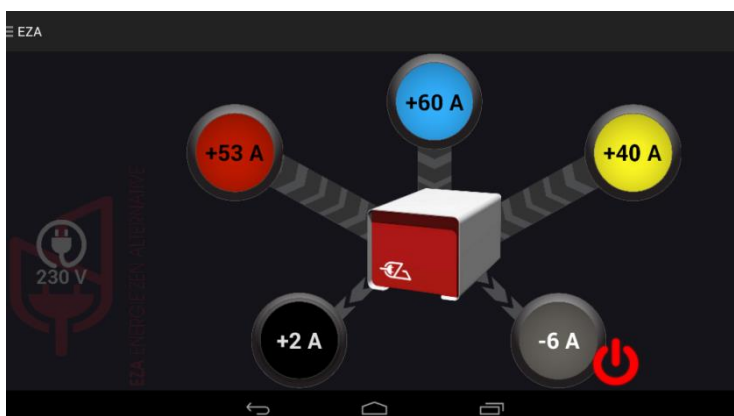

Use page: this page lets you see the real time information on the charge and discharge of your EZA power pack. Each change is represented by a colour, identical to that of the socket on the front of your EZA power pack.

- Red: charge via engine battery
- Blue: charge via an auxiliary charger (optional)
- Yellow: charge via solar panel or wind power unit
- Black: supply charge and discharge
- Grey: inverter discharge (optional)

3.2. Functions

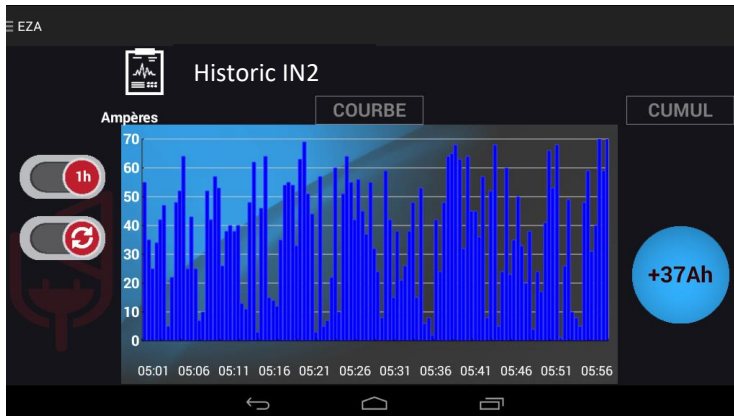

History page: this page lets you see the history of charge and discharge for each of the changes shown on the 'use' page. To access this page, press on the coloured circle for the incoming/outgoing energy that you want to analyse.

 This icon allows you to look at your data over 1 hour or 24 hours.

 This icon allows you to update your data.

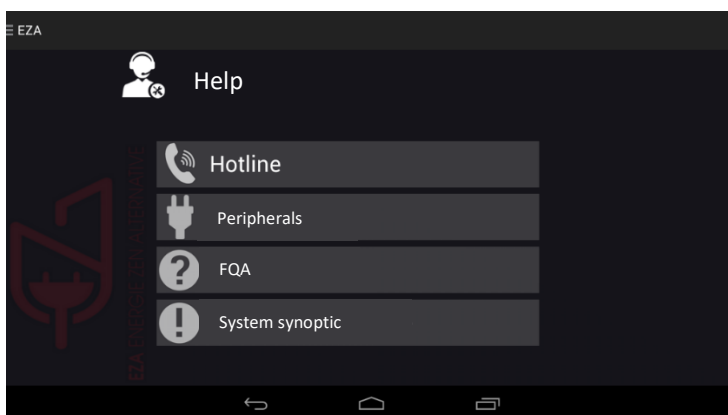

Help page: this page holds all the useful information that you may need in the case of a technical problem or question. Press a button in the sub-menu to see the content.

Maintenance page: this page allows you to manage the maintenance of your battery and to access the adjustment controls on your application.

You can see:

- The approximate time period until your next EZA power pack inspection
- The voltage of your installation
- The health of your EZA power pack
- The presence of the D+ signal

You can change the default language of your application. To do so, click on the flag.

 The 'workshop intervention' icon is for the installer of your EZA. This page will allow them to see the information relating to a health check on your EZA.

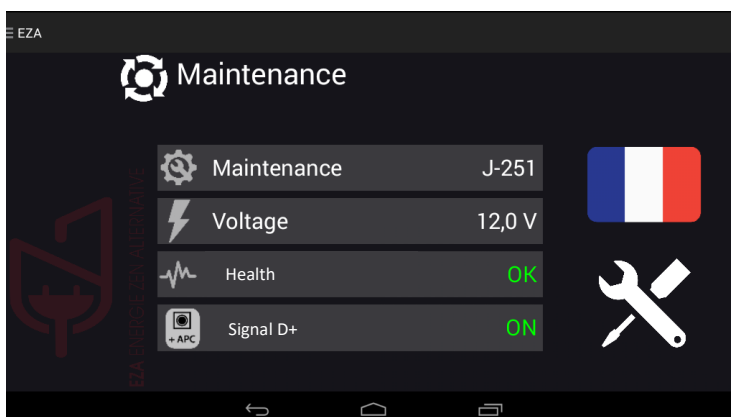

Installation Diagram

EZA 260 V2

DEDICATED LINE ONLY

⚠ Ensure that you follow the installation procedure described below before attaching this cable

— Standard installation
— Options

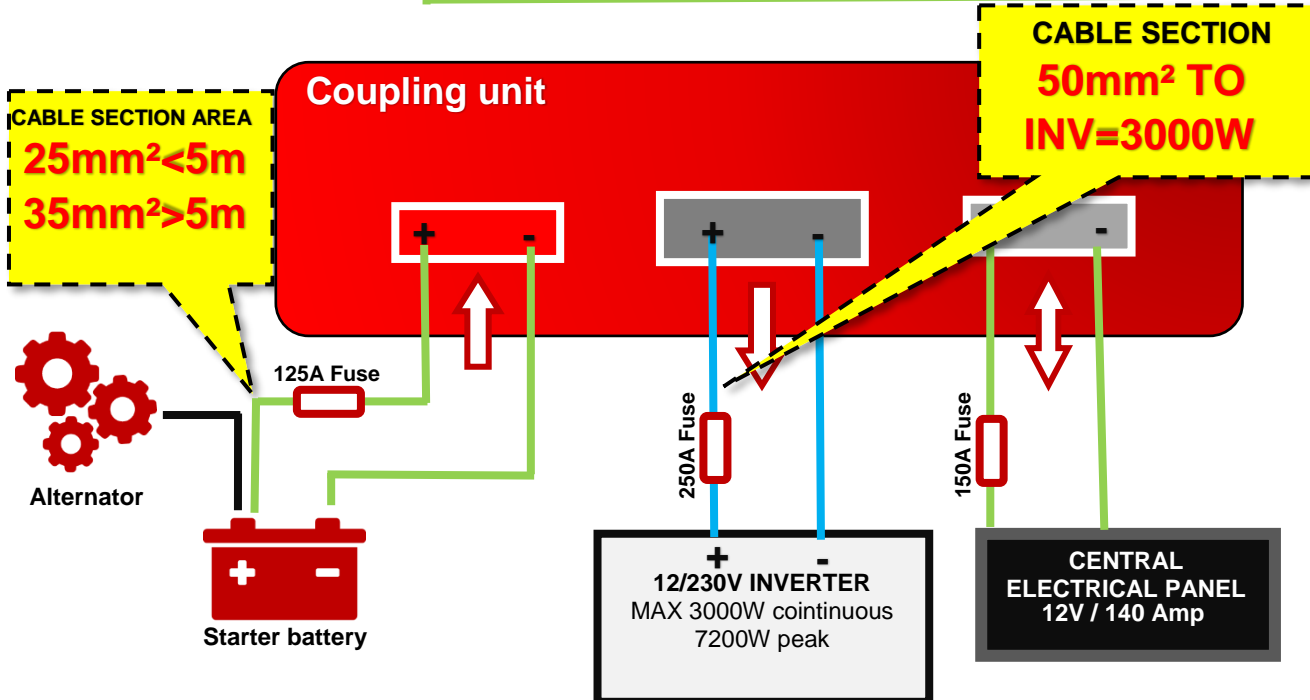
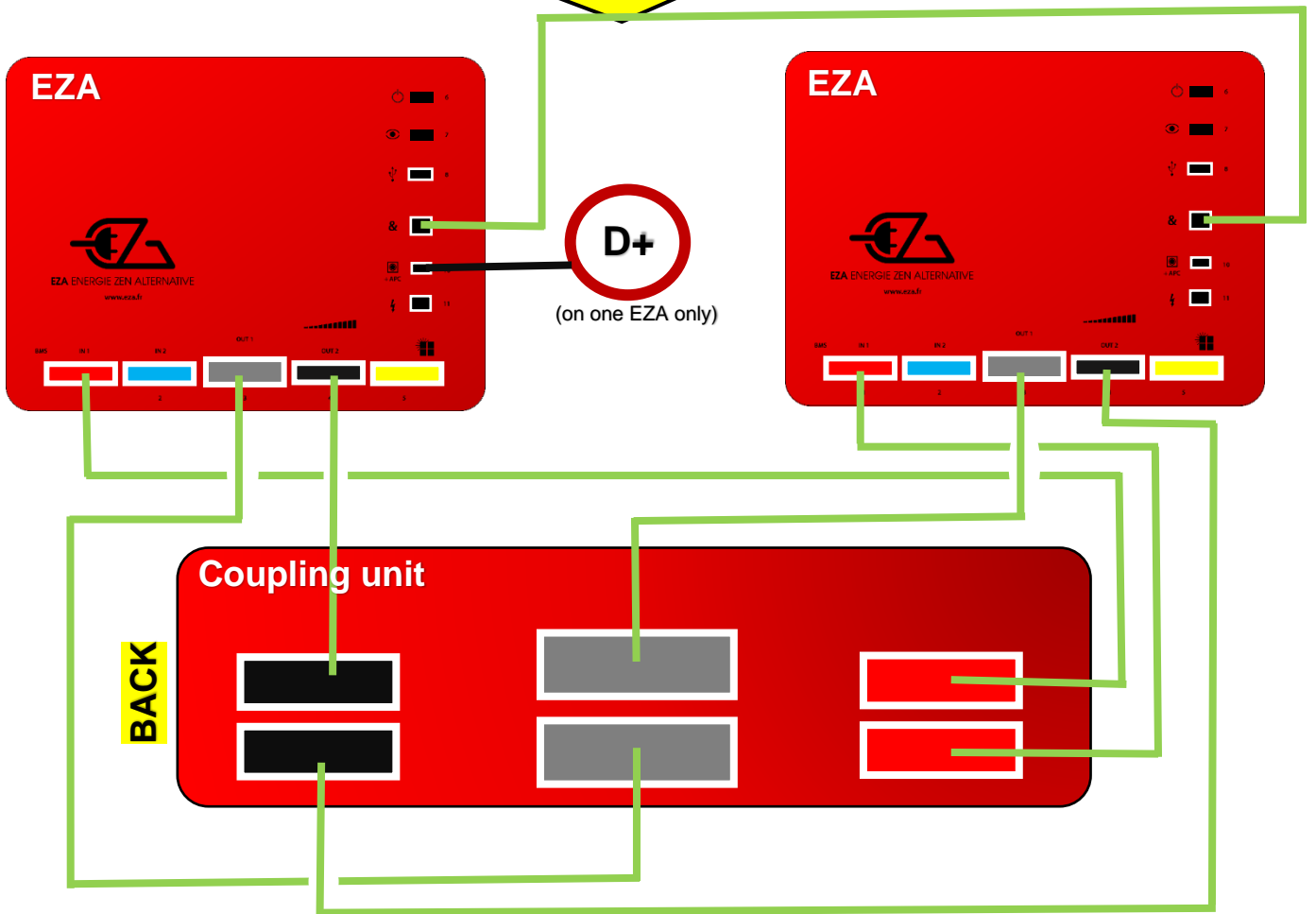

Installation and setup procedure (1/2)



IT IS VITAL THAT YOU FOLLOW THIS PROCEDURE EXACTLY. Once you have read through these instructions once, take a look at the installation diagram for the EZA 260 V2 and follow the fitting instructions as described, taking into account the requirements set out in this document. You can download the EZA 260 V2 installation diagram from the eza.fr website in the “Downloads” section, then select “Datasheet.”

REMINDER:



1 EZA 130Ah

+



1 EZA 130Ah

+



1 Coupling unit

=EZA 260Ah

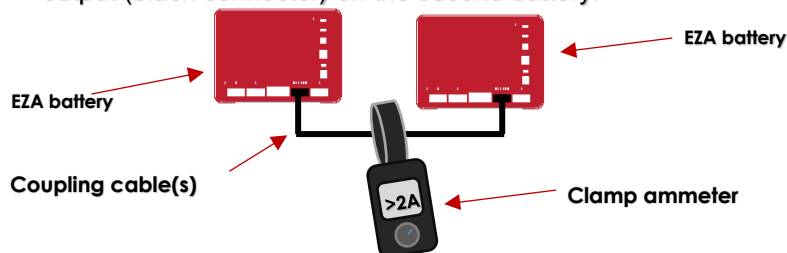

1. BEFORE plugging in

B- Balancing: Before plugging the two EZA 130 into each other using the coupling unit, you must ensure that the two batteries are balanced. To do this, turn on the two EZA 130 and use the coupling cable(s) to connect the central electrical output (black connector) on the first battery with the central electrical output (black connector) on the second battery.



- Now read the balancing current using the **clamp ammeter**.
- Wait until the balancing current falls below **2A**, then move on to the next stage

B – Initiating communications with the EZA switched on

- 1 – Pair the first EZA with the app (see the installation guide) and go to “Usage.”
- 2 – Ensure that the inverter output is in the “OFF” position: **a red switch symbol must be shown** to the right of the grey circle: . If this switch symbol is green, press the switch to turn off the inverter, then exit the app.
- 3 – Pair the second EZA with the app (see the installation guide) and go to “Usage.”
- 4 – Ensure that the inverter output is in the “OFF” position: **a red switch symbol must be shown** to the right of the grey circle: . If this switch symbol is green, press the switch to turn off the inverter, then exit the app.
- 5 – Use the supplied RJ45 cable to connect the two batteries (see the installation guide – **battery coupling connector**)
- 6 – Start the app and select one of the EZA.
- 7 – Use the bottom of app pages or the “Maintenance” page to make sure that the setting **is configured to read 260Ah instead of 130Ah**

Installation and setup procedure (1/2)

2. WHILE plugging in

C- Connecting the Coupling Unit

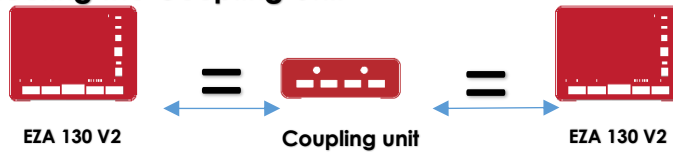

- Ensure that **the coupling unit is equidistant** from both EZA (measured as the length of cable)
- In the event of a partial connection (instance specific to motorhomes and boats), **ensure that all coupling cables are connected under all circumstances to ensure that the current is balanced** between the batteries (e.g., if the inverter line is disconnected)

For any custom connection requirements, please contact our technical team on +33 (0)4.72.01.89.47 or by e-mail at: contact@eza.fr

C – connecting external cables:

- Ensure that the correct cable sectional areas are selected in accordance with the specification, based on the distance between the engine starter battery and the EZA Battery (alternator charging cable to **red SB120 connector**)

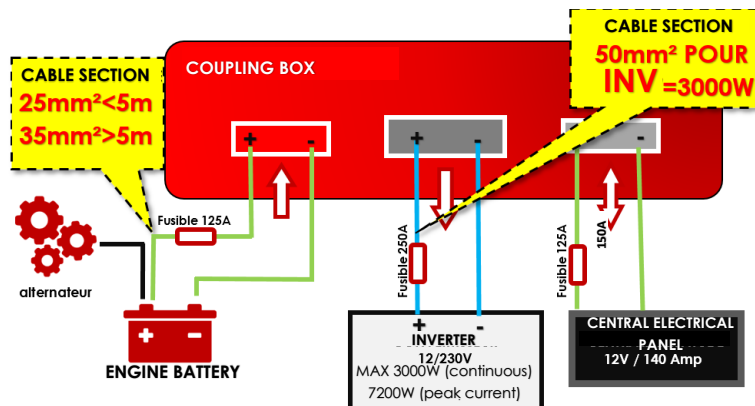

- Optimise the links between inputs and outputs: **distances and sectional areas must be appropriate.**
 - Between the coupling unit and the engine starter battery: **cable with a sectional area of 25mm² for distances below 5m and 35mm² sectional area cable for distances greater than 5m.**
 - Between each EZA 130 and the coupling unit: cable with a **minimum** sectional area of **16mm²**– cable supplied. Pay close attention if a cable not supplied by EZA is used, or if the distance is extended.
 - Dedicated inverter lines: grey SB175 connector, output to coupling unit → cable of **50mm² minimum sectional area for a 3000W inverter.** Warning: if there is a significant distance, please contact us.

3. AFTER plugging in

- 1 – Test each line: Do this by **comparing the information shown in the app with measurements carried out using a clamp ammeter** on each EZA. The app will display the sum of the two currents, which should be equal to one another.

EZA 130 SLAVE REF. EZA130S

Installation diagram

ANNEX N°4

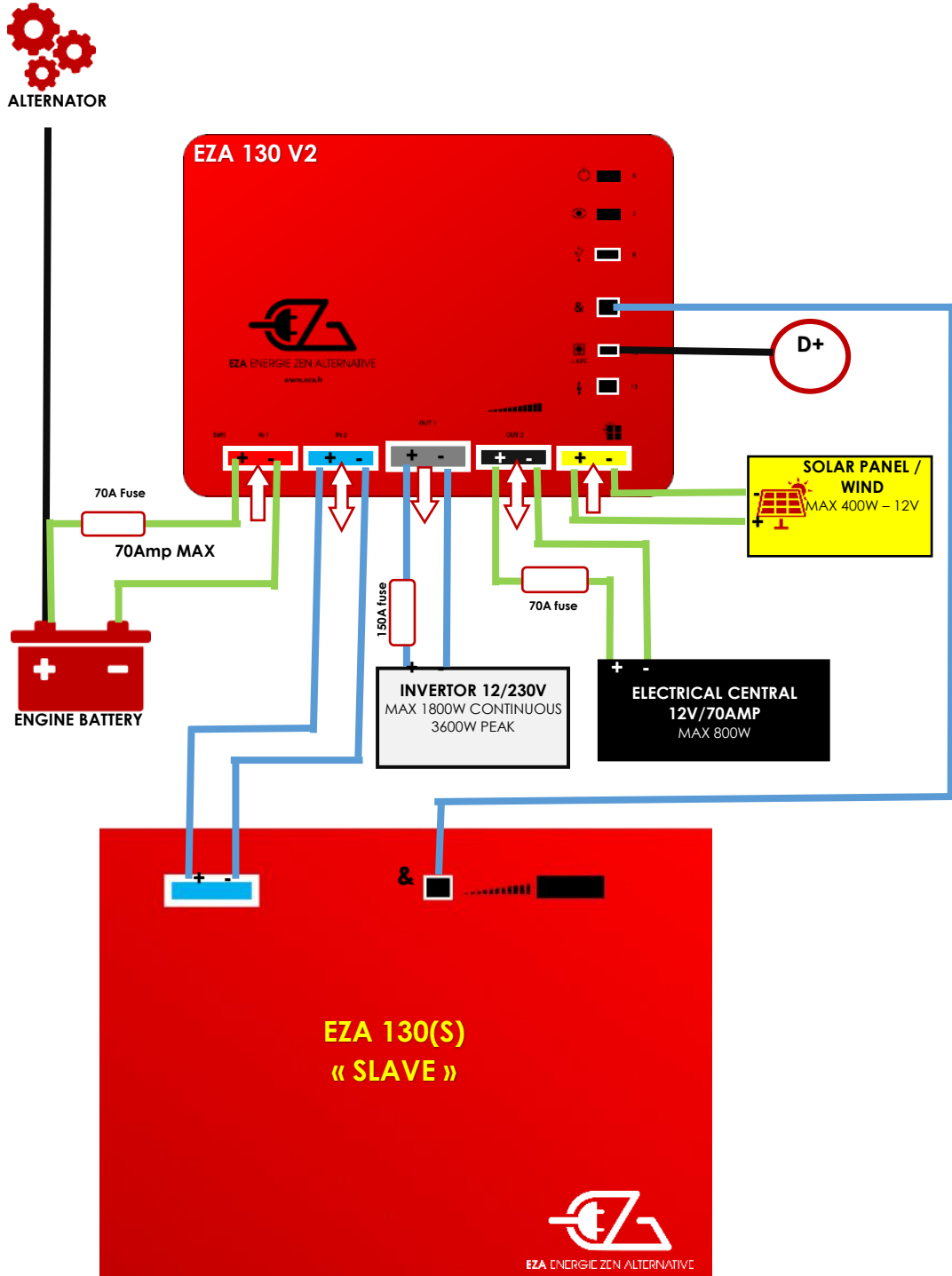

14- Technical features

EZA Power Pack 80Ah

Technical features

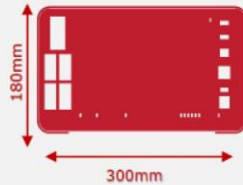

Depth:
260 mm

General features

Capacity: 80 Ah
Nominal voltage: 12V
Technology: LIFEP04
Impedance: <30m Λ
Operational temperature: -20°C/+60°C
Storage temperature: -10°C/+45°C
Rate of discharge to empty: <3%/year
Integrated battery surveillance module: BMS
Maintenance interface: USB
Battery management: EZA App
Bluetooth module
Details of the changes on each charge/discharge line
Recording of events (SD memory card)
Possibility of coupling batteries (x4 max.)
Converter management
EURO 6 compatible

Protection

Protected charge lines
Protected discharge lines
Battery security in case of short circuit
Battery security in case of overcharging
Battery security in case of deep discharge

Maintenance

Diagnostic plug connector

Alternator charge line

EURO 6 compatible charge line regulator: 0-70A (integrated)
Max. current: 70A
Max. charge voltage: 14.6V

Photovoltaic charge line

Integrated photovoltaic regulator: 12V/50A
Max. solar panel voltage: 22V
Line protection: 50A

Auxiliary load line

Max. external charger: 14.6V/70A
Line protection: 70A

Supply discharge line

Min. voltage: 10V
Max. voltage: 14.6V
Energy cut off: 9.8V
Line protection: 70A

Converter discharge line

Min. voltage: 10V
Energy cut off: 9.8V
Line protection: 150A
Max. constant current: 150A/1800W
Surge current: 5ms 150A

EZA Power Pack 130Ah

Technical features

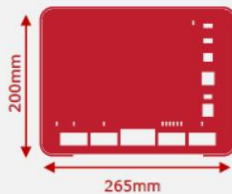

Depth:
380 mm

General features

Capacity: 130 Ah
Nominal voltage: 12V
Technology: LIFEP04
Impedance: <30m Λ
Operational temperature: -20°C/+60°C
Storage temperature: -10°C/+45°C
Rate of discharge to empty: <3%/year
Integrated battery surveillance module: BMS
Maintenance interface: USB
Battery management: EZA App
Bluetooth module
Details of the changes on each charge/discharge line
Recording of events (SD memory card)
Possibility of coupling batteries (x4 max.)
Converter management
EURO 6 compatible

Protection

Protected charge lines
Protected discharge lines
Battery security in case of short circuit
Battery security in case of overcharging
Battery security in case of deep discharge

Maintenance

Diagnostic plug connector

Alternator charge line

EURO 6 compatible charge line regulator: 0-70A (integrated)
Max. current: 70A
Max. charge voltage: 14.6V

Photovoltaic charge line

Integrated photovoltaic regulator: 12V/50A
Max. solar panel voltage: 22V
Line protection: 50A

Auxiliary load line

Max. external charger: 14.6V/70A
Line protection: 70A

Supply discharge line

Min. voltage: 10V
Max. voltage: 14.6V
Energy cut off: 9.8V
Line protection: 70A

Converter discharge line

Min. voltage: 10V
Energy cut off: 9.8V
Line protection: 150A
Max. constant current: 150A/1800W
Surge current: 5ms 150A

Installationsanleitung

Referenzen EZA80V2, EZA130V2, EZA130S



Lesen Sie das Handbuch vor der Montage und der Inbetriebnahme aufmerksam und übergeben Sie es dann dem Endverbraucher.

Synthetisches Installationschema

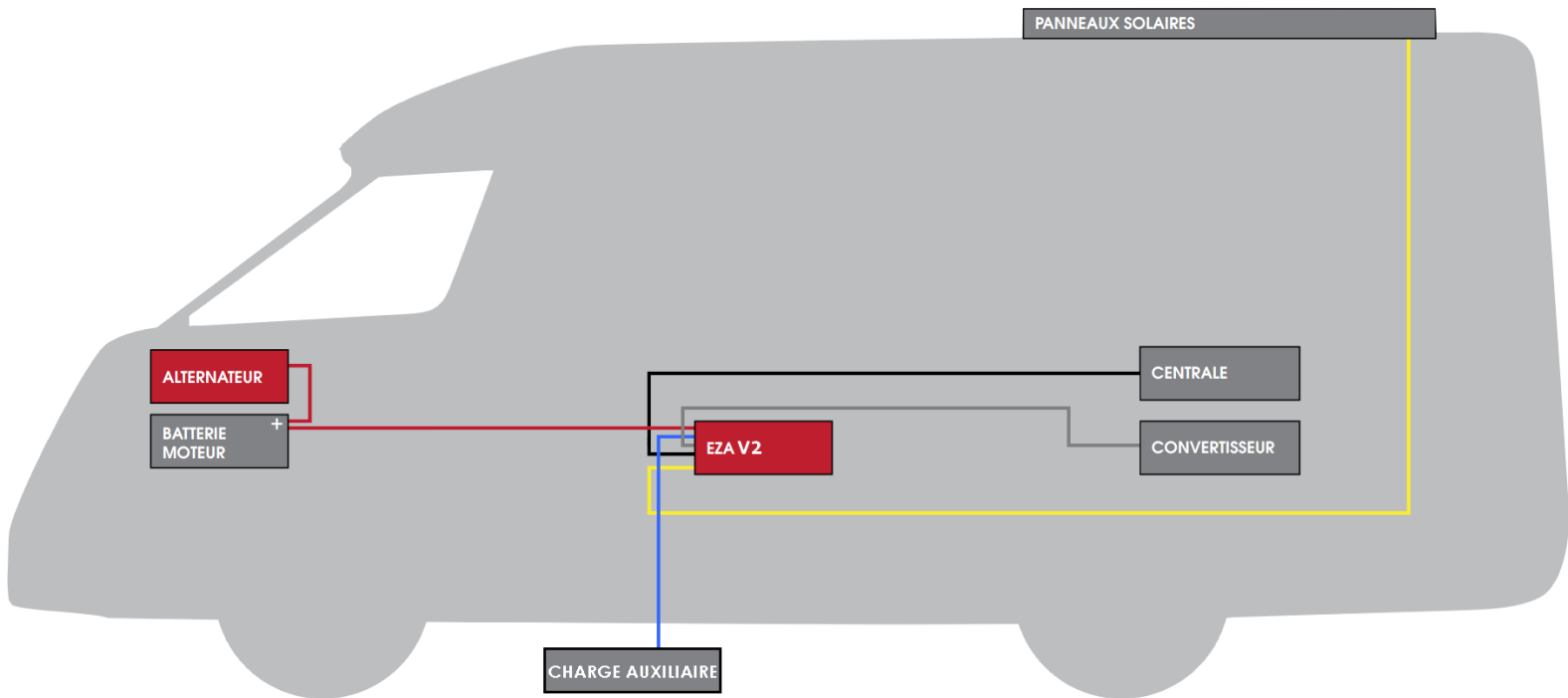

Applikation EZA App

Kontrolle und Visualisierung: Die Applikation **EZA-Batterie App** ist für Android verfügbar. Gehen Sie zum Herunterladen auf <http://eza.fr/app.html> oder tippen Sie "pile eza" auf dem Play Store ein.

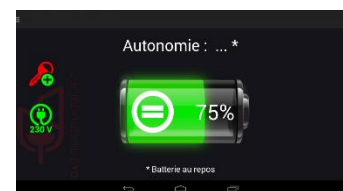

Synchronisation: Achten Sie auf die im Anhang beschriebene Synchronisation dieser Installationsanleitung, um die **EZA-Batterie App** optimal benutzen zu können.



Inhaltsverzeichnis

- 1 Lieferumfang
- 2 Erläuterung der Symbole
- 3 Sicherheitshinweise
- 4 Bestimmungsgemäße Verwendung
- 5 Beschreibung für den Anschluss
- 6 Einbau von EZA 80Ah und EZA 130Ah Batterien
- 7 Nach der Installation und vor der ersten Verwendung
-  **CHECKLISTE - EZA V2 Installationssteuerung**
- 8 Anschließen von Zusatzgeräten
- 9 Überwinterung EZA 80Ah und EZA 130Ah
- 10 Reinigung EZA 80Ah und EZA 130Ah
- 11 Wiederverwertung
- 12 Allgemeine Garantiebedingungen
- 13 Anhang 1: Gebrauchsanweisung und Synchronisationsverfahren der EZA-Applikation
Anhang 2 : Installationsvorgang EZA 260 V2
Anhang 3 : Installationsdiagramm EZA 130 SLAVE
- 14 Technische Eigenschaften



Überprüfen Sie
die korrekte
Installation Ihrer
EZA!

WICHTIG

DIE MONTAGE MUSS VON EINER FACHWERKSTATT AUSGEFÜHRT WERDEN.

VOR DER INSTALLATION EINER EZA-BATTERIE, ÜBERPRÜFEN SIE DIE FUNKTIONSFÄHIGKEIT DER URSPRÜNGLICHEN INSTALLATION

EINE BESTANDSAUFNAHME DER ELEKTROVERKABELUNG AUSFÜHREN.

ORTEN:

LEITWEGLENKUNG

**LAGE DES WECHSELSTROMGENERATORS - BATTERIEN - SCHALTSCHRANK -
ODER D + - SOLAR-PANEL, UND ANDERES ...**

1- Lieferumfang

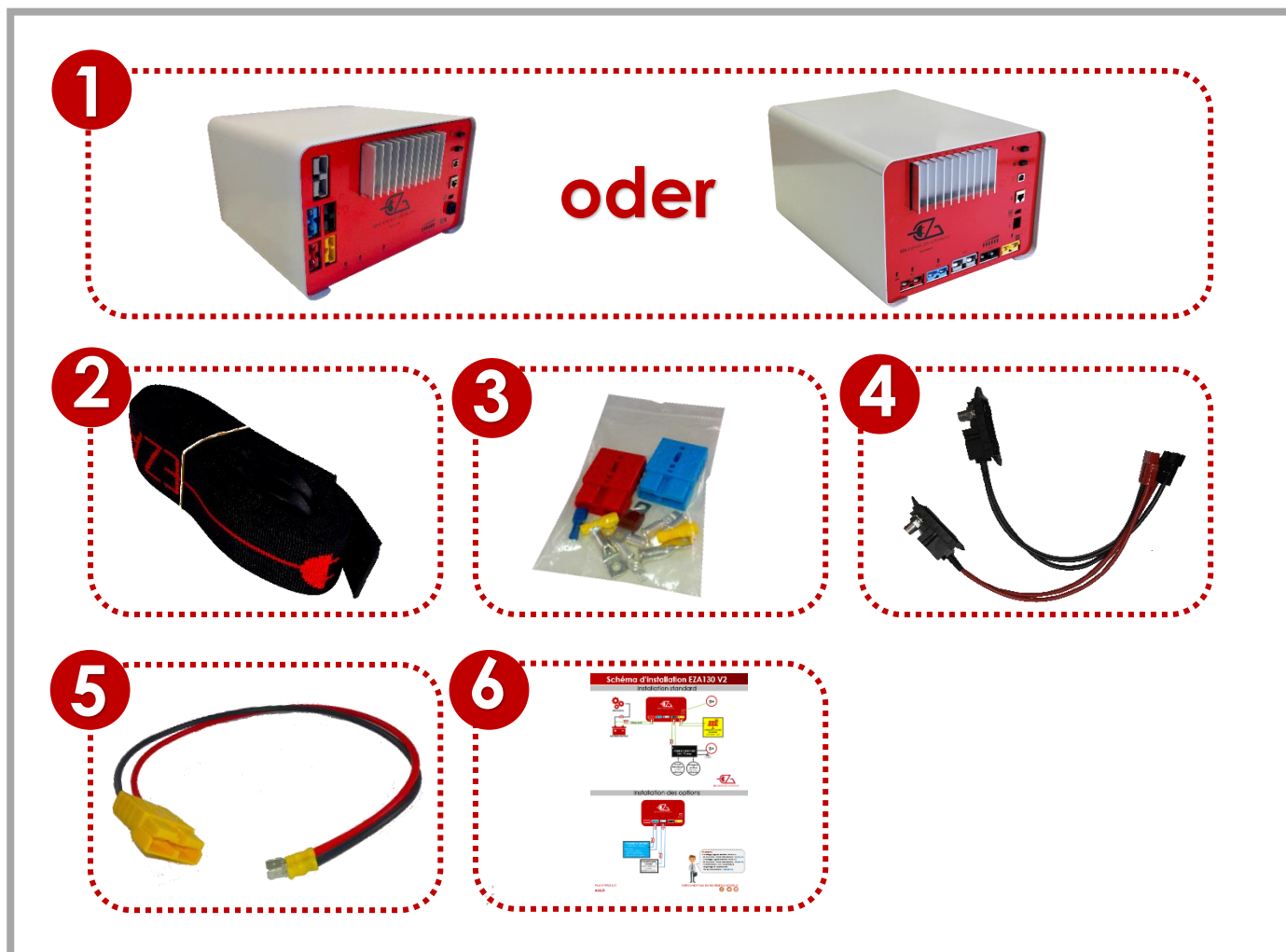

POS. in Abb.	Bezeichnung
--------------	-------------

1	1 Batterie EZA 80Ah oder 130Ah
2	2 Befestigungsriemen
3	1 Satz Schrauben und Stecker
4	1 Kabel EZA SMART CONNECT
5	1 Anschlusskabel - Windgeneratoren oder Photovoltaikanlagen
6	1 Betriebsanleitung
7	1 Anschlusskabel - Batterie – Ausgang - nicht enthalten
8	1 Wartungskabel zum aufheben, um die Batterie im Falle eines Weiterverkaufs des Fahrzeugs mit der Originalbatterie zu ersetzen und die Batterie für das nächste Fahrzeug, im Falle einer Panne, aufzubewahren. - nicht enthalten

NICHT ENTHALTEN

Bestellen Sie diese 2 Kabel für eine Standleitungsinstallation.



2- Erläuterung der Symbole



VORSICHT!

Sicherheitshinweise: Nichtbeachtung dieser Vorschriften könnte Verletzungen mit sich bringen oder das Material und sogar die Installation beschädigen.

3- Sicherheitshinweise

Der Hersteller haftet in folgenden Fällen nicht für Schäden:

- Fehlerhafte Montage oder Anschluss
- Mechanische Einwirkungen und Überspannungen haben das Material beschädigt
- Änderungen am Produkt ohne ausdrückliche Genehmigung des Herstellers
- Eine andere Verwendung, als in der Anleitung beschrieben
Bei Verwendung von Elektrogeräten müssen die folgenden allgemeinen Sicherheitsvorkehrungen getroffen werden, um zu vermeiden:
 - Einen Stromschlag
 - Einen Brand,
 - Verletzungen.
- Elektrogeräte sind kein Spielzeug!
Kinder sind nicht in der Lage, die potenziellen Gefahren zu beurteilen. Lassen Sie Kinder, ohne Aufsicht, keine elektrischen Geräte bedienen. Kinder sollten beaufsichtigt werden, damit sie nicht mit dem Gerät spielen.
- Personen (einschließlich Kinder), die nicht in der Lage sind, das Gerät sicher zu benutzen, sei es aus physischen, sensorischen oder psychischen Behinderungen, oder mangels Erfahrung oder Wissen, dürfen dies nicht tun.
- Verwenden Sie das Gerät gemäß dem Zweck, wofür es konzipiert wurde.
- Führen Sie keine Änderungen oder Umbauten am Gerät durch.

- Wartung und Reparatur des Gerätes darf nur von qualifiziertem und perfekt über die besonderen Gefahren und der spezifischen Vorschriften dieser Arbeiten informiertem Personal, durchgeführt werden. Jede unsachgemäß durchgeführte Reparatur könnte zu erheblichen Gefahren führen. Wenn Reparaturen erforderlich sind, wenden Sie sich bitte an Ihren Händler (seine Adresse steht auf der Garantiekarte).
- Betreiben Sie das Gerät nur dann, wenn die Batterie EZA 80Ah oder die EZA 130Ah und die Anschlüsse intakt sind.
- Während der Arbeiten am Gerät bitte den Strom abschalten.
- Berücksichtigen Sie die Wärmeabgabe, die das Gerät verursacht und halten Sie einen Sicherheitsabstand von 20cm von dem Gerät. Sorgen Sie dafür, dass die Belüftung ausreichend ist.
- Stellen Sie das Gerät an einen trockenen, vor Spritzwasser geschützten Ort.
- Die Batterie muss immer auf ihre Füße gestellt werden, jede andere Position ist zu vermeiden.
- Schützen Sie das Gerät vor ätzenden Dämpfen und feuchter oder salzhaltiger Luft.
- Befestigen Sie das Gerät mit Hilfe von Riemen und Verankerungen am Boden.

4- Bestimmungsgemäße Verwendung

Die Batterien EZA 80Ah und 130Ah sind für einen mobilen Einsatz im Fahrzeug bestimmt. Sie sind mit mehreren Ladeanschlüssen ausgestattet, abhängig von den verfügbaren Generatoren.

Die Verbindung von Geräten mit 12V Spannung, oder auch eines Konverters mit 12VCC/230VAC und bis zu 1800W, ist möglich.

Die Batterien EZA 80Ah und 130Ah dürfen nicht als externe Starter für das Fahrzeug verwendet werden.

5- Beschreibung für den Anschluss

Die Batterien EZA 80Ah und EZA 130Ah sind Energiespeicher, ausgestattet mit einer leistungsstarken Lithium-Eisen-Phosphat Batterie (LiFePO₄), zur Versorgung von elektrischen Geräten von 12VCC oder von 230VAC mit einem geeigneten Konverter.

Die Verbindung kann über eine Zentrale, durch speziell mitgelieferte Kabel direkt vorgenommen werden.

Um die Kapazität zu erhöhen, ist es möglich, Folgendes zu verbinden:

- EZA 130 V2 Batterie-Ref. EZA130V2 mit EZA 130 Slave-Batterie ref. EZA130S für eine EZA 260S Batterie
- 2 Batterien EZA 130 V2 ref. EZA130V2 mit EZA-Kupplungskasten ref. COUPLAGE2 um eine EZA 260 Batterie zu erhalten
- 2 EZA 130 V2 Batterien mit EZA-Kupplungskasten ref. COUPLAGE2 und 2 Batterien EZA 130 Slave ref. EZA130 für eine EZA 520S Batterie

Beschreibung des Anschlussfeldes

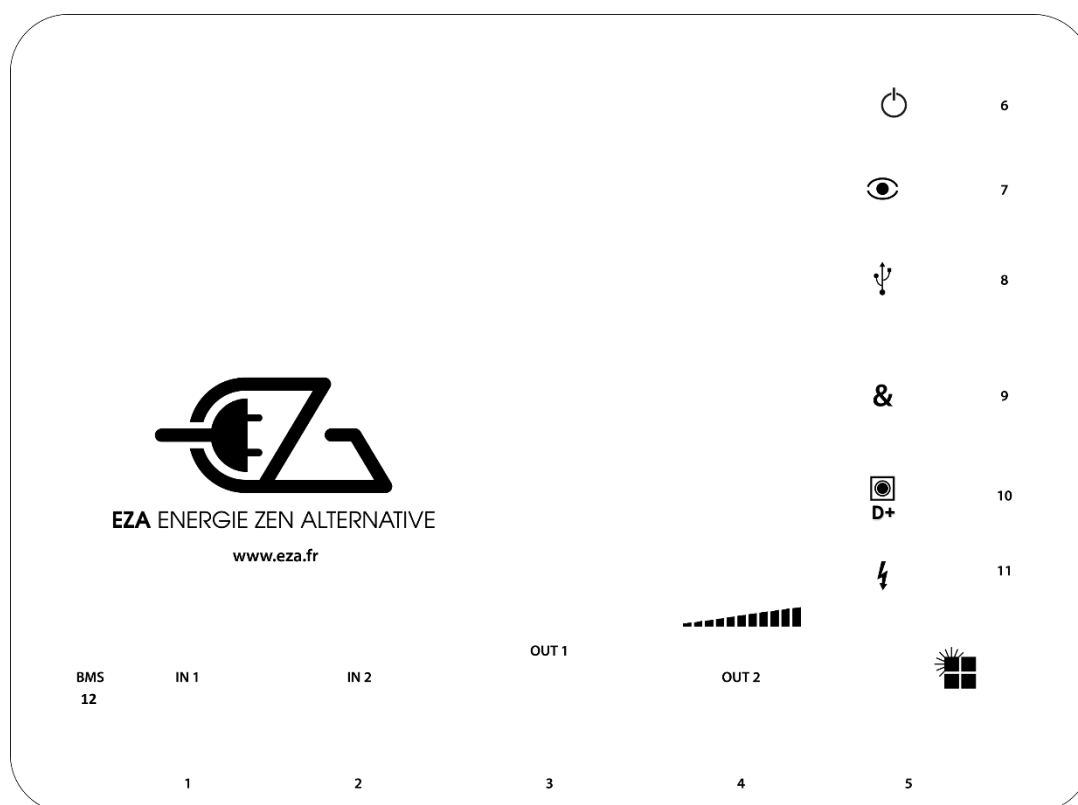

Pos. In Abb.

Bezeichnung

1	Anschluss Ladeleitung Batterie Motor
2	Anschluss Ladeleitung für zweite Spannungsquelle
3	Anschluss Konverter
4	Anschluss Hilfsanschluss
5	Anschluss Ladeleitung für Hilfsanschluss oder Photovoltaikanlagen
6	Ein / Aus-Taste zur Überwinterung
7	Taste LED-Anzeige
8	USB-Anschluss für die Wartung
9	Anschluss für Kopplung der Batterien
10	Anschluss +APC oder D+
11	Anschluss Netz-Lenkabel 230VAC (gesteuerte Konverter Option)
12	BMS Reset-Taste an der EZA.

Beschreibung des Stecker-Sets

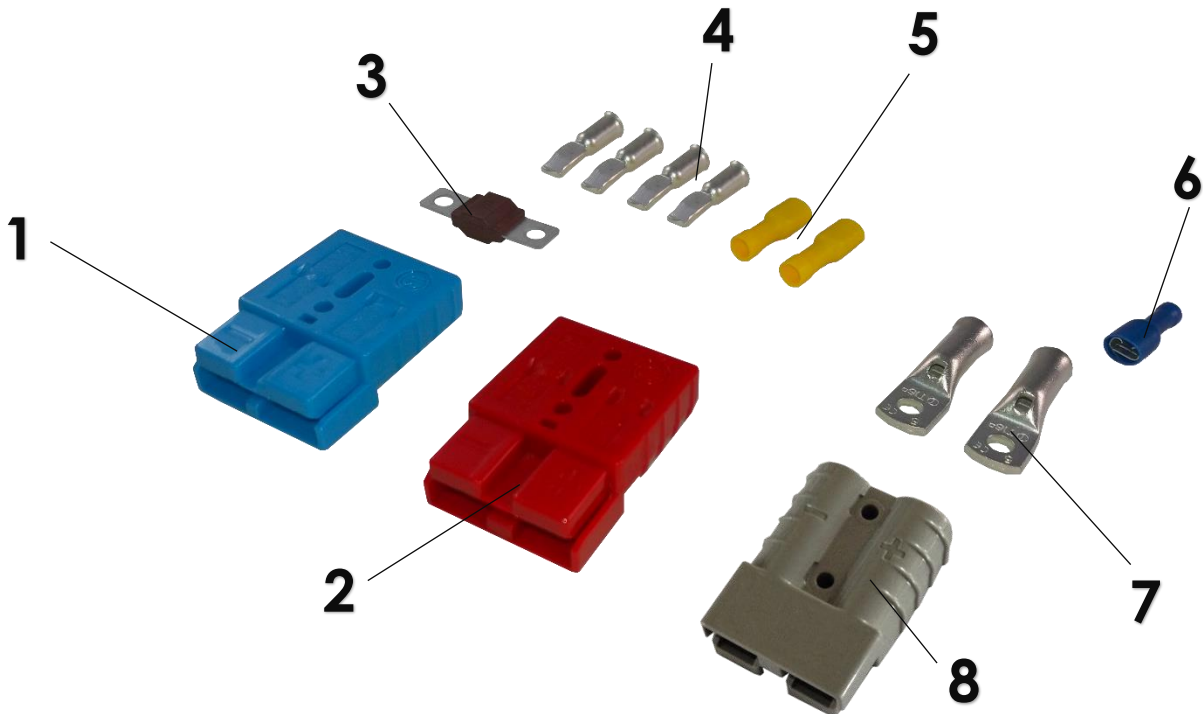

Pos. In Abb.	Bezeichnung
1	1 Anderson Stecker BLAU (SB50B) für den Anschluss einer zweiten Spannungsquelle
2	1 Anderson Stecker ROT (SB50R) für Anschluss Motor-Batterie (Kabel 16²)
3	1 Sicherung 70A platzieren auf dem + des Verbindungskabels zwischen Batterie EZA und Motor-Batterie
4	4 Verbindungsklemmen Anderson SB50 für 16² Kabel
5	Verbindungsklemmen für Windgeneratoren / Photovoltaikanlagen
6	Verbindungsklemmen für D+
7	4 Klemmen für 16² Kabel
8	1 Anderson Stecker Grau (SB120) zum Anschluss des Konverters



- Schließen Sie die Batterien EZA 80Ah oder 130Ah nur mit den mitgelieferten Anschlusskabeln an.

6- Einbau von EZA 80Ah und EZA 130Ah

Installation EZA 80 und 130 V2 « SMART CONNECT »

Standardinstallation

Optionen

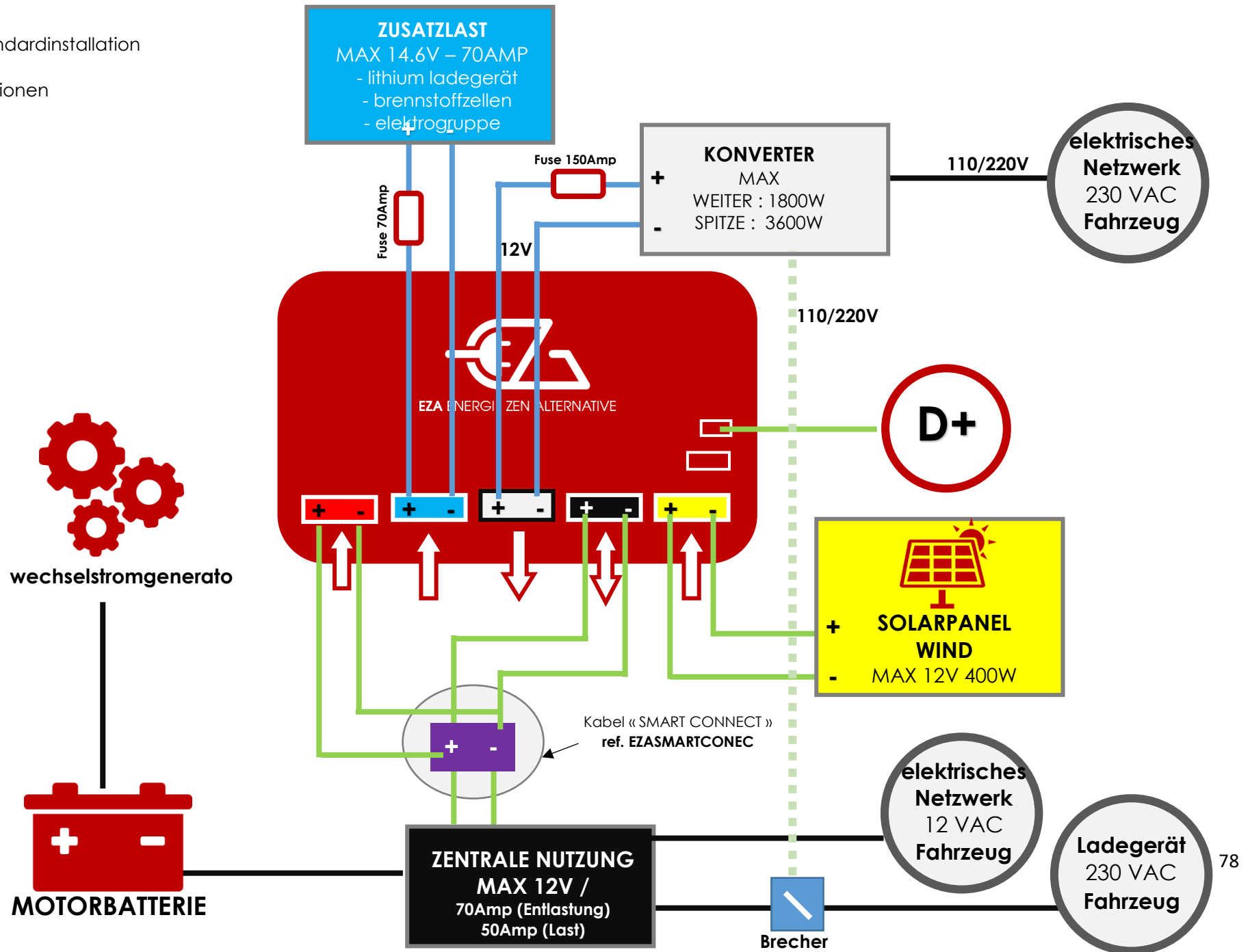

Installation EZA 80 und 130 V2 « **DEDICATED LINE** »

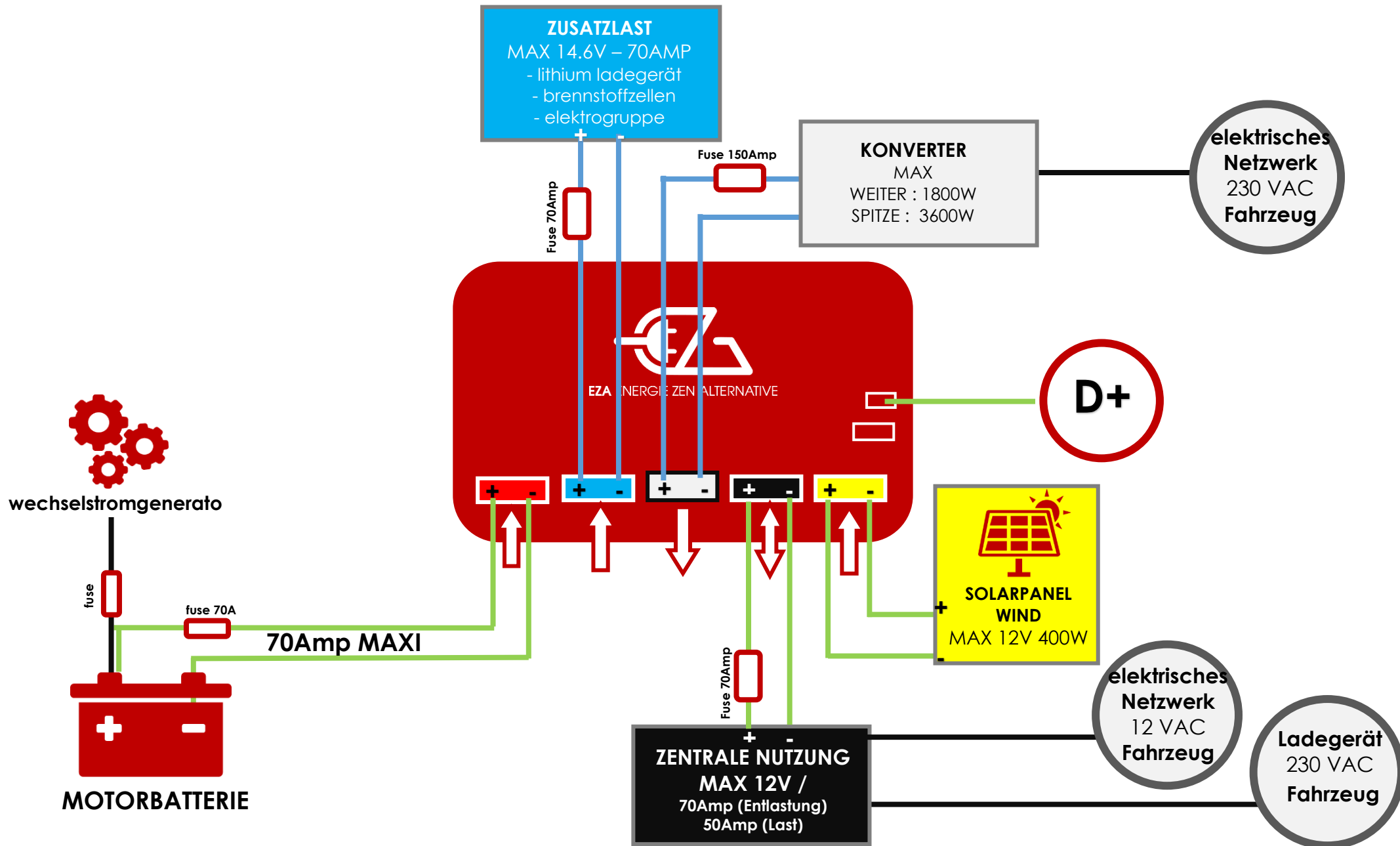

Lesen Sie die folgenden Hinweise für die Wahl des Installationsortes aufmerksam:

- Die Batterien EZA 80Ah, EZA 130Ah, EZA 260Ah, und EZA 520Ah müssen auf ihren Füßen stehen, auf einer ebenen und stabilen Oberfläche.
- Der Einbauort muss vor Feuchtigkeit und Staub geschützt sein.
- Der Einbauort darf nicht in einer Umgebung von brennbaren Materialien sein.
- Der Einbauort muss gut belüftet sein. Bei Einbau in kleinen Kästen, muss auf der Vorderseite genügend Platz sein, um die Anderson Stecker ohne große Mühe abziehen zu können und auf den Seiten sollten einige Zentimeter Platz sein.

6.1- Raccordement SMART CONNECT – Utiliser le câble SMART CONNECT (paramétrage d'origine)

1 / Entfernen Sie die Laschen von der ursprünglichen Batterie (Hilfsbatterie) und schließen Sie sie unter Beachtung der **Polaritäten** an die Klemmen des SMART CONNECT-Kabels an.

2 / Stecken Sie die Anderson-Buchsen des SMART CONNECT-Kabels in die entsprechenden (farbcodierten) Buchsen der Batterie. Siehe Installationsdiagramm von SMART CONNECT.

3 / SKIP ZU PARAGRAPH 6.3

6.2- Anschluss der Schnell-Lade-Leitung (roter Stecker Nr.1) **ÜBERPRÜFEN SIE DIE PARAMETRIERUNG DER BATTERIE**

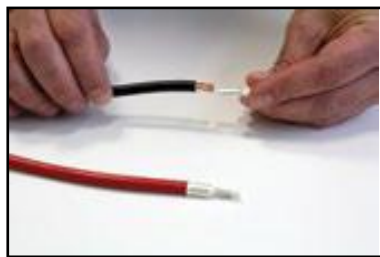

1/ Die Anderson Verbindungsklemmen an den 16² Kabeln festmachen. Die Verbindungsklemmen in den roten Anderson-Stecker, unter Beachtung der Richtung und der Polarität, einfügen.

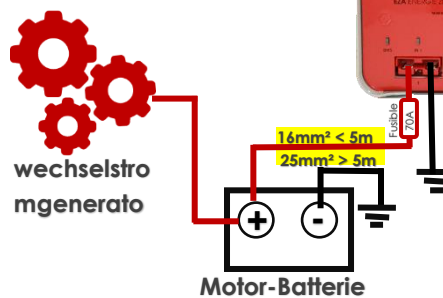

2/ Verlegen Sie das Kabel bis zur Motor-Batterie und verbinden Sie es, unter Beachtung der korrekten Polarität.

3/ Schließen Sie das Kabel mit Hilfe der Anschlüsse an die EZA-Batterie



- **Wenn die Entfernung zwischen der Batterie und der Motor-Batterie ein mehr als 5m langes Kabel erfordert, muss man unbedingt ein Kabel mit mindestens 25² mit einem SB120R (ref. CABLEZA25) Anderson Stecker und einem KITADAPT für die Verbindung mit der Batterie benutzen.**

6.3- Anschluss der Leitung für die Ladung mit Windgeneratoren / Photovoltaikanlagen (gelber Stecker Nr. 5)

- Für den Anschluss vom Windgenerator oder der Photovoltaikanlage ist ein spezieller Stecker vorgesehen. Dieser Stecker ist mit einem spezifischen Hochleistungs-Lithium-Regler ausgestattet, der eine maximale Leistung von 400W zulassen kann.



- **Nur Geräte mit einer Spannung zwischen 18 und 22 Volt und einem maximalen Strom von 40A anschließen. Gestattete Maximalleistung: 400W**
- **Stellen Sie sicher, dass kein externer Solarpanel- Regler an das Solarpanel angeschlossen ist. Ein spezifischer Hochleistungs-Lithium-Solarregler ist in die Batterie eingebaut.**

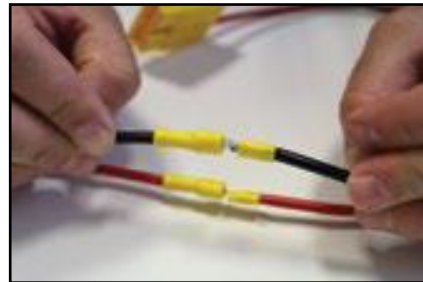

1/ Eingang von Windgenerator oder Photovoltaikanlage erkennen und die Klemmen an den Enden festmachen. Windgenerator(en) oder Photovoltaikanlage(n) direkt mit dem Anschluss-Set verbinden.



2/ Windgenerator oder Photovoltaikanlage mit dem Anschluss-Set an den EZA-Batterie Panel anschließen.

6.4- Anschluss der Lade-/Entlade Leitung "Hilfsanschluss" (schwarzer Stecker Nr.4) für DEDICATED LINE Installation



- Verwenden Sie den speziellen Set für diesen Zweck
- Nur Geräte mit 12VCC Versorgungsspannung und der richtigen Polarität anschließen
- • Wenn Sie ein 230 / 12V Ladegerät anschließen, prüfen Sie die Spannung (maximal 14,6V) und laden Sie die Last vor dem Anschluss. Positionieren Sie das Ladegerät im Lithium- oder Gel-Modus. Ein Mangel ist den Empfehlungen des Herstellers zu entnehmen.

1



1/ Nehmen Sie das Anschlusskabel des Batterieausgangs.

NICHT ENHALTEN – BESTELLEN SIE DIESES KABEL.

2



2/ Kabel der originalen Servicebatterie sicherstellen und geeignete Verbindungsklemmen am Kabelabschnitt festmachen.

3



3/ Anschließen der gefalzten Kabel unter Beachtung der **Polarität** auf dem Sicherungshalter mit Hilfe von Klemmen und Muttern. Sicherungshalter zuklappen.

4



4/ Schließen Sie den Set an den schwarzen Anschluss der Batterie an.

Beachten Sie die maximal erlaubte Leistung und Spannung für diese Lade- / Entlade Leitung: 70Amp und 12V.

6.5- Verbindung von D +



Anschluss eines Informationskabels, welches das Vorhandensein von D+ am Anschluss Nr.10 (D+) der EZA-Batterie anzeigt (Achtung: **nicht mit dem dauerhaften + verwechseln**).

ACHTUNG:

- Verbinden Sie sich nicht mit dem + APC oder + verwechseln
- Vergewissern Sie sich, dass die EZA-Batterie ordnungsgemäß an den D + des Trägers (und nicht an eine batteriebetriebene Batterie) angeschlossen ist, um den Schwarzpreis zu unterbrechen, der das Kraftwerk speist.

6.6- Synchronisation der EZA Applikation

Die EZA-Applikation ist als kostenloser Download im Google Play Store und die eza.fr Webseite. Diese Anwendung ermöglicht:

- das Überprüfen der korrekten Montage und das ordnungsgemäße Funktionieren der EZA-Batterie.
- eine Übersicht über alle notwendigen Informationen für die Benutzung der EZA V2 Batterie zu haben. Diese Informationen sind auf der Applikation sofort verfügbar.



Für eine korrekte Synchronisation der Batterie mit der EZA-Applikation und für eine gute Nutzung der der EZA-Applikation, es ist zwingend notwendig, in der zu diesem Zweck mitgelieferten Bedienungsanleitung nachzuschlagen (im Anhang).

Die **Bedienungsanleitung** und die Beschreibung der Synchronisation der Applikation **EZA-Batterie App** findet man im Anhang dieser Installationsanleitung.

7- Nach der Installation und vor der ersten Verwendung



- **Überprüfen Sie die Montage und den Betrieb**
- **Eine erste vollständige Ladung wird benötigt, um die Batterie mit der EZA Applikation zu synchronisieren. Diese Ladung muss eine Spannung von 14.2V erreichen.**

CHECKLIST: Kontrolle der Installation (1/3)

Nachdem Sie **jeden Schritt der Installationsanleitung** (verfügbar auf eza.fr) der Batterie EZA 80Ah V2 und 130Ah V2 befolgt haben, hilft Ihnen diese „Checklist“ dabei, die korrekte Installation der Batterie EZA V2 zu kontrollieren, **bevor diese in Gebrauch genommen wird**. Es ist wichtig, dass jeder dieser Punkte überprüft wird, um die Funktion und die korrekte Installation sicherzustellen, **damit der Endverbraucher unter besten Bedingungen starten kann**. Wenn Sie bei der Umsetzung ein oder mehrerer Punkte Unterstützung brauchen, zögern Sie nicht, sich an den technischen Support **+33 (0)4.72.01.89.47** oder per Mail an contact@eza.fr zu wenden.



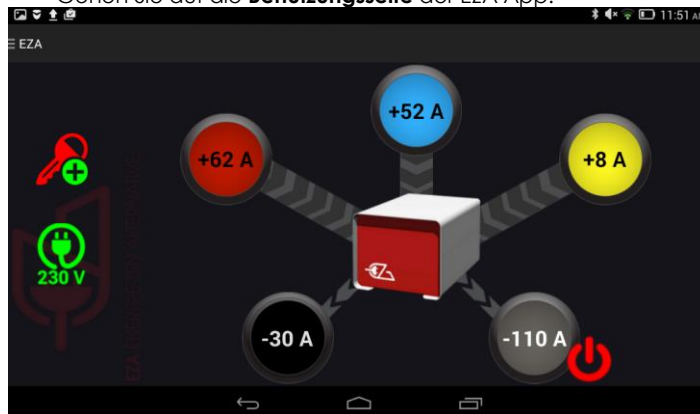

4. Die Installation der EZA Batterie überprüfen.

- Gehen Sie auf die **Benutzungsseite** der EZA App.





- Sich vergewissern, dass jeder Stromeingang und Stromausgang der EZA Batterie funktioniert:

→ **Starten Sie den Motor des Fahrzeuges** und vergewissern Sie sich, dass:

- das Icon  links im Fenster, welches **die korrekte Verbindung zwischen dem D+ des Fahrzeuges mit der EZA Batterie anzeigt, sichtbar ist**.
- ein Wert im roten Kreis angezeigt wird , der die Wiederaufladung mit Motor anzeigt, sobald der Motor läuft.

→ Der Wert im blauen Kreis  repräsentiert die **Aufladung einer zusätzlichen Energiequelle** (optional).

→ Der Wert im gelben Kreis  zeigt die **Aufladung eines Solarpanels oder eines Windrades**.

→ Der Wert im schwarzen Kreis  zeigt die **Aufladung des ursprünglichen Ladegeräts des Fahrzeuges** sowie den des **Verbrauchs der 12 Volt Zelle**. Er entspricht also der Aufladung des ursprünglichen Ladegeräts des Fahrzeuges, dem der Verbrauch der Zelle abgezogen wird.

- Schalten Sie jeden 12 Volt Verbrauch des Fahrzeuges aus, stecken Sie das Fahrzeug an die 220 Volt** und versichern Sie sich, dass der angezeigte Wert positiv ist. Wenn die Batterie nicht voll ist sollte er der Leistung des ursprünglichen Laders des Fahrzeuges entsprechen.
- Stecken Sie die 220 Volt aus und schalten Sie alle Verbraucher der Batteriezelle ein**. Vergewissern Sie sich, dass der angezeigte Wert negativ ist.

CHECKLIST : Kontrolle der Installation (2/3)

→ Der Wert im grauen Kreis  zeigt die Entladung des Spannungswandlers, wenn einer in der Installation vorhanden ist.

- **Aktivieren und deaktivieren Sie den Ausgang des Spannungswandlers direkt in der EZA App mit dem Ein- und Ausschaltknopf direkt neben diesem grauen Kreis.**
- **Vergewissern Sie sich, dass Sie in beiden Fällen ein Klicken hören**, das das Öffnen bzw. Schließen des Ausgangs am Spannungswandler bedeutet. Wenn der Spannungswandler angeschlossen ist, muss ein negativer Wert erscheinen (Verbrauch des Spannungswandlers im Ruhezustand).
- Sie können ebenfalls einen **Verbraucher mit 220 Volt anschließen, um zu überprüfen, dass dieser Wert sich ändert.**

5. Überprüfen Sie, dass das Gerät, auf dem die EZA App installiert ist (Smartphone oder Tablet), das richtige Datum und Uhrzeit anzeigt.

6. Speichern Sie die Angaben der Person, die die Installation durchgeführt hat, das Installationsdatum und die letzte Kontrolle der EZA Batterie in der App.

- Gehen Sie auf die Seite „**Service**“.
- Klicken Sie auf das Icon „**Eingriff Werkstatt**“:  unten rechts im Bildschirm.
- Geben Sie das Passwort ein, das Sie von EZA erhalten haben und den Installateuren vorbehalten ist (**sollten Sie keines erhalten haben, kontaktieren Sie uns** per Mail unter contact@eza.fr oder rufen Sie an unter +33 (0)4.72.01.89.47).
- Klicken Sie auf das Feld „**verändern**“

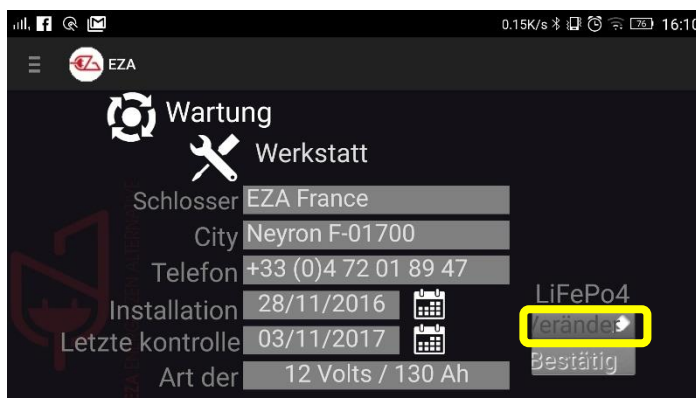

- Ersetzen Sie die Angaben in den Feldern „**Installateur**“, „**Stadt**“ und „**Telefonnummer**“ durch Ihre Angaben. Ändern Sie diese Felder mit Hilfe der Tastatur, die beim darauf klicken erscheint.



CHECKLIST : Kontrolle der Installation (3/3)

- Klicken Sie danach auf das Kalendericon rechts neben dem Installationsdatum und machen Sie das gleiche mit dem Datum der letzten Kontrolle.



- Die Daten der Installation und der letzten Kontrolle sind aktualisiert!
- Klicken Sie dann auf „**bestätigen**“ rechtus unten am Bildschirm, um die Änderungen zu speichern.



- **Klicken Sie auf „ja“ um das Speichern der Angaben zu bestätigen.**

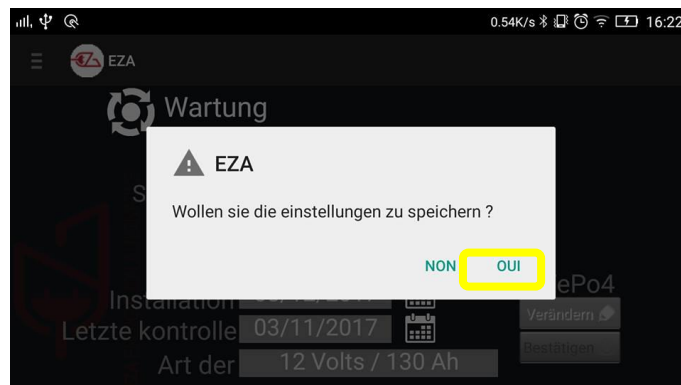

- **Ein Hinweis zur Bestätigung erscheint.** Sie können nun in die Kategorie Ihrer Wahl über das Menü der App zurückkehren.

8- Einbau von EZA 80Ah und EZA 130Ah Batterien

8.1- Anschluss eines Konverters oder eines Wechselrichters

Anschließen des Konverters an den grauen Stecker **Nr. 3** mit Hilfe des **Anderson SB120G Steckers**. Ein spezielles Kabel ist als Option erhältlich (REF. CABLECONV).

Befolgen Sie untenstehende Montageanweisungen.

Beachten Sie die maximal erlaubte Leistung für diese Ladeleitung: 1800W im Dauerbetrieb und 3600W in der Spitze.



Wir schlagen einen 1500W und 2500W EZA piloté par l'application EZA (réf. **MODPILCONV** und **ECB25-12**). Die Installation ist spezifisch, das Montageschema finden Sie auf eza.fr

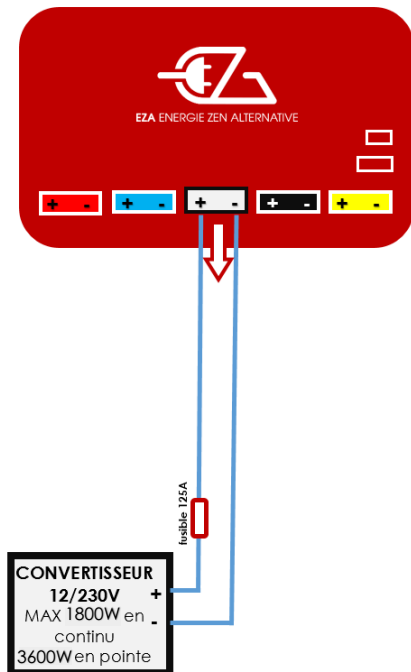

8.2- Anschluss eines zusätzlichen Ladegerätes (Lithium-Ladegerät, Brennstoffzelle, Motorgenerator, ...)

Anschließen des Ladegerätes an den blauen Stecker **Nr. 2** mit Hilfe des **Anderson SB50B Steckers** (in Ihrem Schrauben-Satz enthalten).

→ Befolgen Sie untenstehende Montageanweisungen.

Beachten Sie die maximal erlaubte Leistung für diese Spannungsleitung: 70Amp und 14.6V.

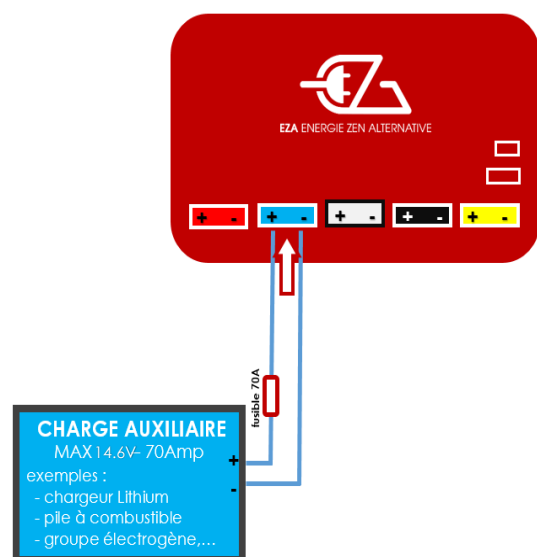

8.3- Anschluss des Motor-Batterie Ladekabels



1. Ausstecken des roten Kabels von der Batterie und an den roten Stecker des "Motor-Batterie Ladekabels" anschließen.
2. Ausstecken des schwarzen Kabels von der Batterie und an den schwarzen Stecker des "Motor-Batterie Ladekabels" an den schwarzen Stecker der Batterie, anschließen.
3. Lassen Sie die Motor-Batterie 10 bis 15 Minuten aufladen.
4. **ACHTUNG: Den Motor nicht mit eingestecktem "Motor-Batterie Ladekabel" starten.**
5. Ausstecken des "Motor-Batterie Ladekabels" und verbinden Sie den Stecker, wie er im Ausgangszustand war (vor Punkt Nr.1)
6. Ihren Motor starten

9- Überwinterung EZA 80Ah und EZA 130Ah

Komplettes Abschalten des Gerätes:

- ✓ Stellen Sie den Ladezustand der Batterie auf 50%
- ✓ Netzschalter abschalten
- ✓ Alle Anschlüsse trennen

Die Batterie ist jetzt abgeschaltet. Ihr Entladungsgrad im Ruhemodus ist 5%/Jahr.

10- Reinigung EZA 80Ah und EZA 130Ah



- **Verwenden Sie weder scharfe oder harte Gegenstände noch Reinigungsmittel für die Reinigung. Dies könnte das Gerät beschädigen.**

- Das Produkt mit einem feuchten Tuch reinigen.

11- Wiederverwertung EZA 80Ah und EZA 130Ah

Gebrauchte Batterien sind kein Haushaltsabfall.

Bringen Sie defekte oder verbrauchte Batterien zu Ihrem Händler zurück oder zu einer Sammelstelle.

LiFePO₄ Batteriezellen sind zu 100% recyclebar.

12- ALLGEMEINE GARANTIEBEDINGUNGEN

1. DAUER DER GARANTIE

EZA (oder LAVI) bietet eine Garantie von 36 Monaten für die EZA 80, 130, 260 mit der Option, die Garantie auf 60 Monate zu verlängern. Die begrenzte Garantie ist ab dem Rechnungsdatum und nach Eintragung bei der Firma LAVI, spätestens 10 Tage nach Rechnungsausstellung, gültig (siehe Garantiekarte).

2. GELTUNGSBEREICH

Die Garantie ist nur für Privatpersonen gültig und nicht in Fällen gewerblicher Nutzung oder gleichzusetzender Benutzung des Geräts. Diese eingeschränkte Garantie gilt für: alle Mängel, die nachweislich auf Material- oder Herstellungsfehlern unserer Werkstätten beruhen und die unter normalen Betriebsbedingungen Funktionsstörung aufweisen. Für abnormal beschädigtes Material, unter normalen Montage-, Lagerungs- und Betriebsbedingungen.

3. AUSSCHLUSS DES GELTUNGSBEREICHS

Ausgeschlossen von der Garantie sind alle Abnutzung, Defekte oder Fehlfunktionen, die aus der Nichtbeachtung der Montageanleitung oder Gebrauchsanweisung herrühren, im Besonderen: durch unsachgemäße Handhabung entgegen der Anweisungen. Durch Projektion verschiedener Produkte verursachte Schäden (Wasser, Öl, etc. ...) oder besonderen klimatischen Bedingungen geschuldet (Frost, Überschwemmungen, etc. ...). Schäden durch Vandalismus, Stoß oder Unfall. Wenn das Gerät geöffnet wird. Bei Veränderungen des Gerätes. Bei Nichtbeachtung der jährlichen Überprüfungen

4. BEREICH DER GEWÄHRLEISTUNG

Die Garantie deckt die in Absatz 2 beschriebenen Fehler ab, die seit Abschluss des Kaufvertrages zwischen dem Installateur und dem Endverbraucher eintreten. EZA kann frei entscheiden, wie die festgestellten Mängel behoben werden, entweder durch Reparatur oder durch ein Ersatzgerät. EZA kann nach eigenem Ermessen gebrauchte Teile in funktionierendem Zustand für die Reparatur benutzen. Bei Arbeiten am Gerät und nach der Reparatur beginnt die Garantiezeit für die reparierten oder ausgetauschten Teile nicht von vorne. Sie läuft weiter, bis zum Ablauf der verbleibenden Gewährleistungsfrist.

Die Garantie gibt kein Recht auf zusätzliche Rechtsbeschwerden, insbesondere auf Entschädigung oder Schadensersatz für den Käufer oder Dritte. Die Garantie erstreckt sich weder auf die Kosten, die durch die schwierigen Bedingungen beim Einbau des Geräts verursacht werden könnten (z.B. Entfernung von Möbeln oder Teile der Karosserie), noch die Schäden, die durch den Installateur verursacht werden könnten.

6. HAFTUNGSANSPRÜCHE

Wenn ein Problem auftritt, sollten Sie den Kundendienst von EZA für eine erste Fehlerdiagnose kontaktieren. Geben Sie bitte die Art der Störung, das Modell des Gerätes und die Seriennummer an. Zur Vermeidung von Transportschäden darf das Gerät nur mit Zustimmung des EZA-Kundendienstes transportiert werden. Vor dem Versand ist es wichtig, die erforderlichen Verpackungsempfehlungen des EZA-Kundendienstes zu befolgen, ansonsten haftet der Absender für Schäden, die mit dem Transport zusammenhängen. Falls eine Rücksendung des Gerätes für notwendig erscheint, ist der Wiederverkäufer (LAVI Kunde) für die Rücksendung des Materials zuständig und ist für eventuelle Transportschäden verantwortlich. Wenn das Gerät an den Hersteller zurückgesendet werden muss, muss dies auf normalem Versandweg geschehen. Es empfiehlt sich eine Kopie der Kaufbelege mit Datum und Ort des Kaufs, ebenfalls die Kopie der Originalrechnung als Garantiebeweis, beizulegen. Gegebenenfalls, die Rechnung der Garantieverlängerung. Im Garantiefall übernimmt die Fabrik die Kosten für Transport/Versand/Rücksendung. Wenn der Schaden nicht durch die Garantie abgedeckt wird, informiert der Hersteller den Kunden über die Reparaturkosten, diese zu akzeptieren er nicht verpflichtet ist und in diesem Fall die Versandkosten übernehmen muss.

Gebrauchsanleitung



Warnung: Bevor Sie die EZA App starten, stellen Sie bitte sicher, dass das Power Pack eingeschaltet ist. Die Anzeige "on" des EZA Power Pack sollte ein grünes Licht der LED zeigen. Sie können die App auf jedes Android Gerät herunterladen. **Wir bitten Sie auf www.eza.fr zu gehen oder auf pile eza im Playstore.**

1. Start

1.1. Starten der App



Um die EZA App zu starten, drücken Sie bitte das Symbol **EZA droid** der Liste app's auf Ihrem Tablet oder Smartphone.

1.2. Bluetooth Procedere

Beim Starten der App erscheint eine Login Seite. Diese Seite ermöglicht Ihnen Ihr Smartphone oder Tablet mit dem EZA Power Pack zu synchronisieren

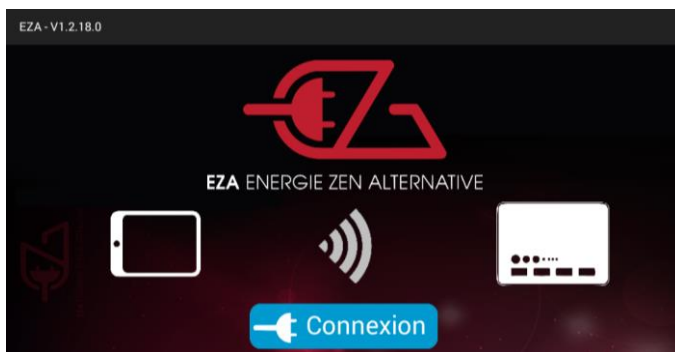

Drücken Sie bitte den Button " connect " in der Mitte der Seite.

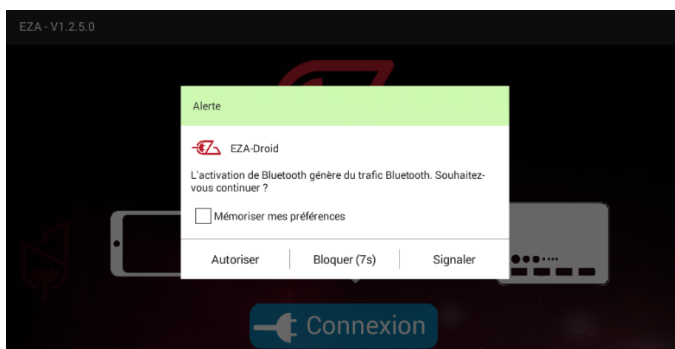

Ein Warn Hinweis erscheint wenn Sie Ihr Gerät nicht auf Bluetooth gestellt haben. Drücken Sie bitte " allow " um Ihrem Smartphone oder Tablet die Verbindung zum EZA Power Pack zu ermöglichen.

Gebrauchsanleitung

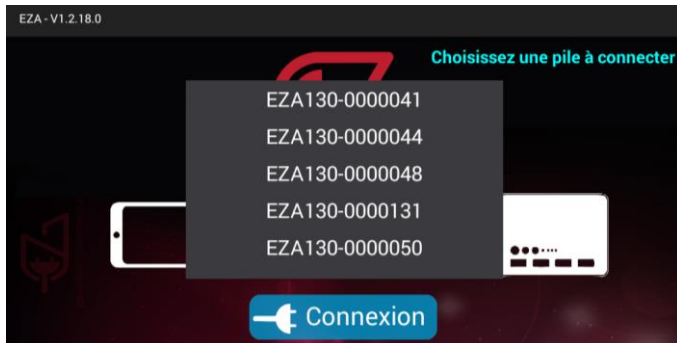

Falls mehrere EZA Power Packs in Ihrer näheren Umgebung sind, erscheint eine Liste dieser Geräte. Schreiben Sie bitte die Nummer Ihres Geräts, Diese erkennt man an dem Sticker vorn auf Ihrem EZA. **Falls nur eine Nummer scheint, tippen Sie diese bitte in Ihr Tablet / Smartphone.**

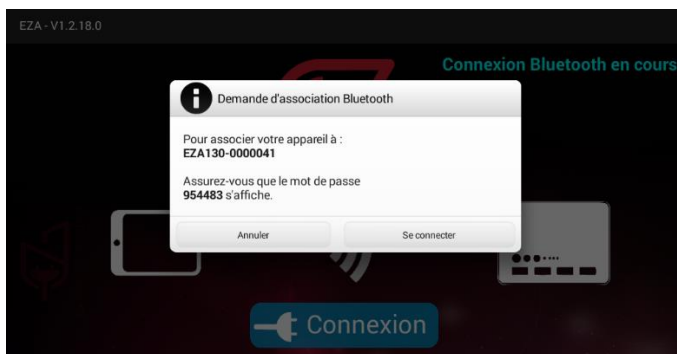

Es öffnet sich ein Fenster, wo Sie bitte **"Connect"** drücken.



Eine neue Seite erscheint, um nach einem Zugangscode zu fragen. **Dieser Zugangscode ist auf der Vorderseite Ihres EZA-Akkus verfügbar. Dies ist der Code unten rechts auf dem Etikett auf der Vorderseite des Stapels. Es beginnt mit A****.** Geben Sie diesen Code ein und drücken Sie "validate".

Beispiel :

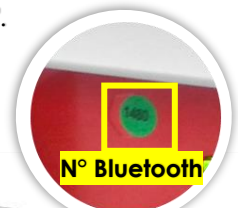

Frontplatte der EZA Batterie

EZA Application ANHANG Nr. 01 (Seite 3/5)

Gebrauchsanleitung

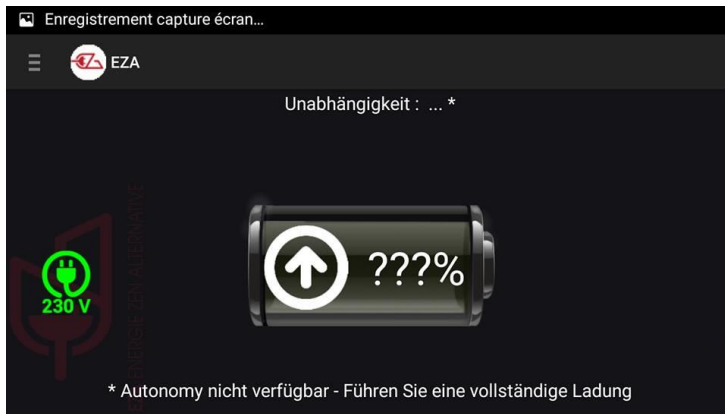

Ihr Gerät ist nun mit dem EZA Power Pack verbunden. **Lade Sie bitte das EZA komplett um es zu synchronisieren damit die Batterie grün wird.** Dann können Sie den Ladezustand und die Autonomie auf der App sehen.

Die erste volle Ladung muss eine Spannung von 14,2 V erreichen. Wir empfehlen einen besonderen Lithium Lader zu nehmen oder lang genug zu fahren.

2. Gebrauch

2.1. Das Menü

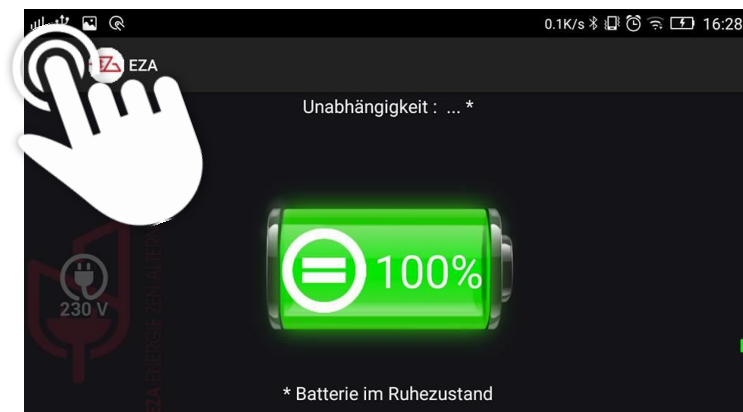

Nachdem Sie das erste Mal voll geladen haben, erhalten Sie Zugang zur grünen Batterie. Sie werden informiert über den Ladezustand Ihrer EZA Power Pack Batterie

Drücken Sie bitte das Symbol  oben links sehen Sie das Menü.

Dieses Menü gibt Ihnen den Zugang zu möglichen Anwendungen dieser App:

- Veranschaulichung der **verbleibenden Autonomie** auf der Seite " autonomy "
- Veranschaulichung **der ständigen Lade - oder Entladefluss** Ihres EZA Power Pack auf der " use " Seite
- Veranschaulichung für die **unterstützenden Informationen** bei Problemen auf der " Assistenz "
- Veranschaulichung der **Wartung Informationen** des EZA Power Packs auf der Seite " Maintenance "

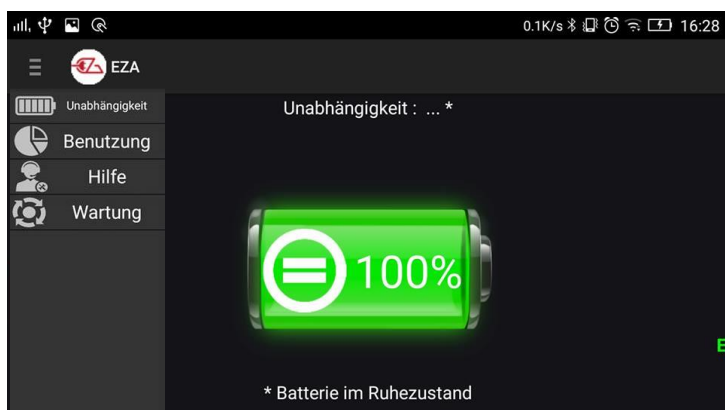

Gebrauchsanleitung

2.2. Die Eigenschaften

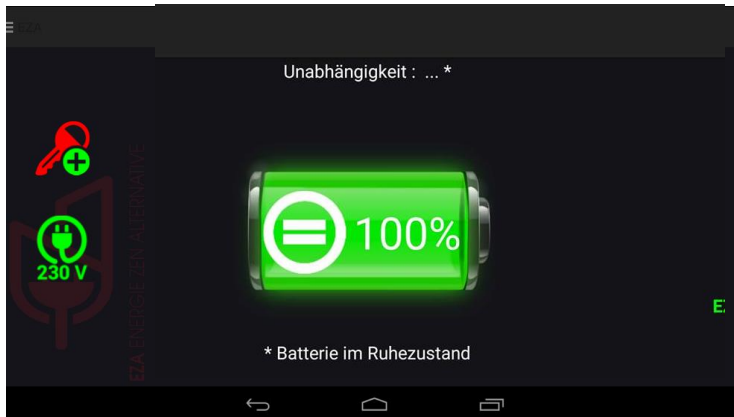

Autonomie Seite: Diese Seite zeigt Ihnen:

- Den Lade Zustand Ihres EZA Power Pack (grüne Batterie)
- Die vermutlich verbleibende Autonomie Ihres EZA Power Packs
- Ob sich Ihr EZA Power Pack im:
 - Ladezustand oder
 - Entladezustand befindet.

Zwei Zeichen auf der linken Seite des Bildschirms zeigen:



Eine gute Verbindung zur des D + Ihrer Installation

Stellen Sie bitte sicher, dass dieses Zeichen ist an, um Ihnen zu gestatten, dass Ihr EZA Power Pack durch Ihre Starter Batterie schnell geladen wird, wenn Ihr Motor läuft. Falls dieses Zeichen nicht sichtbar ist, dann ist die Verbindung des EZA Power Pack zur Zündung oder zum D + nicht korrekt installiert. In diesem fall kontaktieren Sie bitte denjenigen, der EZA installiert hat.



Die Verbindung zum Netz (230 Volt) ans Fahrzeug. (Diese Information gibt es nur, wenn ein EZA Inverter installiert ist (Referenz Modpilconv).

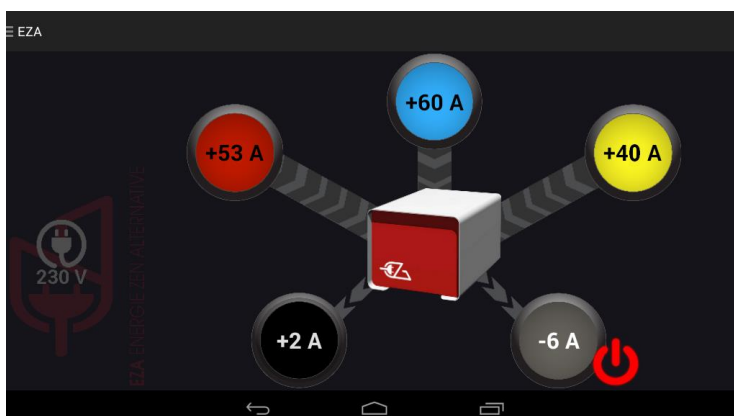

Gebrauchs Seite: Diese Seite ermöglicht Ihnen die ständige Ladung – oder Entladung Ihres EZA Power Pack zu sehen. Jeder Stromlauf ist mit einer Farbe kenntlich gemacht, die der Farbe an der Frontseite Ihres EZA entspricht.

- Rot: Ladung via Ihrer Starterbatterie
- Blau: Ladung via einem zusätzlichen Lader (Option)
- Gelb: Ladung via Ihrem Solarpanel
- Schwarz : Ladung des Originären Stroms des Fahrzeugs und Entladung der regulären 12 V Verbrauchs des Fahrzeugs
- Grau : Entladung durch Inverter (Option).

Gebrauchsanleitung

2.3. Die Eigenschaften

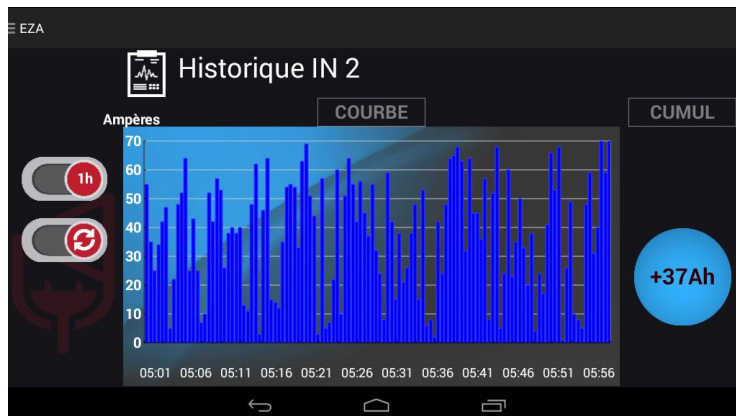

Seite Geschichte: Diese Seite ermöglicht Ihnen alles über die Geschichte Ihres Gerätes zu erfahren, Laden oder Entladen. Gehen Sie dafür bitte auf die "use" Seite und drücken Sie dafür bitte farbigen Dot für input oder output entsprechend Ihrem Kontrollinteresse.



Dieses Symbol ermöglicht Ihnen zwischen einer Stunde und einem Tag zu entscheiden.



Dieses Symbol ermöglicht Ihnen ein Update vorzunehmen.

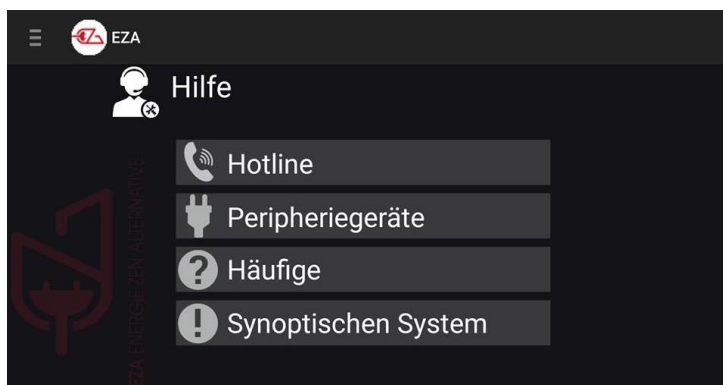

Support Seite: Diese Seite sammelt alle möglichen Informationen, wenn Hilfe im Falle von technischen Fragen auftrat. Gehen Sie auf submenü um die Inhalte zu sehen.

Maintenance Seite: Diese Seite ermöglicht Ihnen die Wartung Ihres EZA Power Pack und den Zugang zur Anwendung.

Sie können sehen:

- Die ungefähre Zeit bis zur nächsten Kontrolle Ihres Power Pack.
- Die Voltzahl Ihrer Installation
- Ob Ihr EZA funktionsfähig ist
- Den Zustand Ihres Zündung und / oder D + Signals

Auch können Sie die Sprache Ihrer Anwendung auswählen, indem Sie auf die jeweilige Fahne gehen.



Dieses Symbol "workshop intervention" ist für Ihren Installateur reserviert. Diese Seite ermöglicht Ihnen die Kontrolle Ihres EZA Power Pack einzugeben.

Installationschema EZA 260 V2

ANHANG Nr. 2 (Seite 1/3)

ZUGEWIESENE LEITUNG ALLEINE

 Folgen Sie den Anweisungen der Installation, bevor Sie dieses Kabel anschließen

 Standardinstallation
 optional

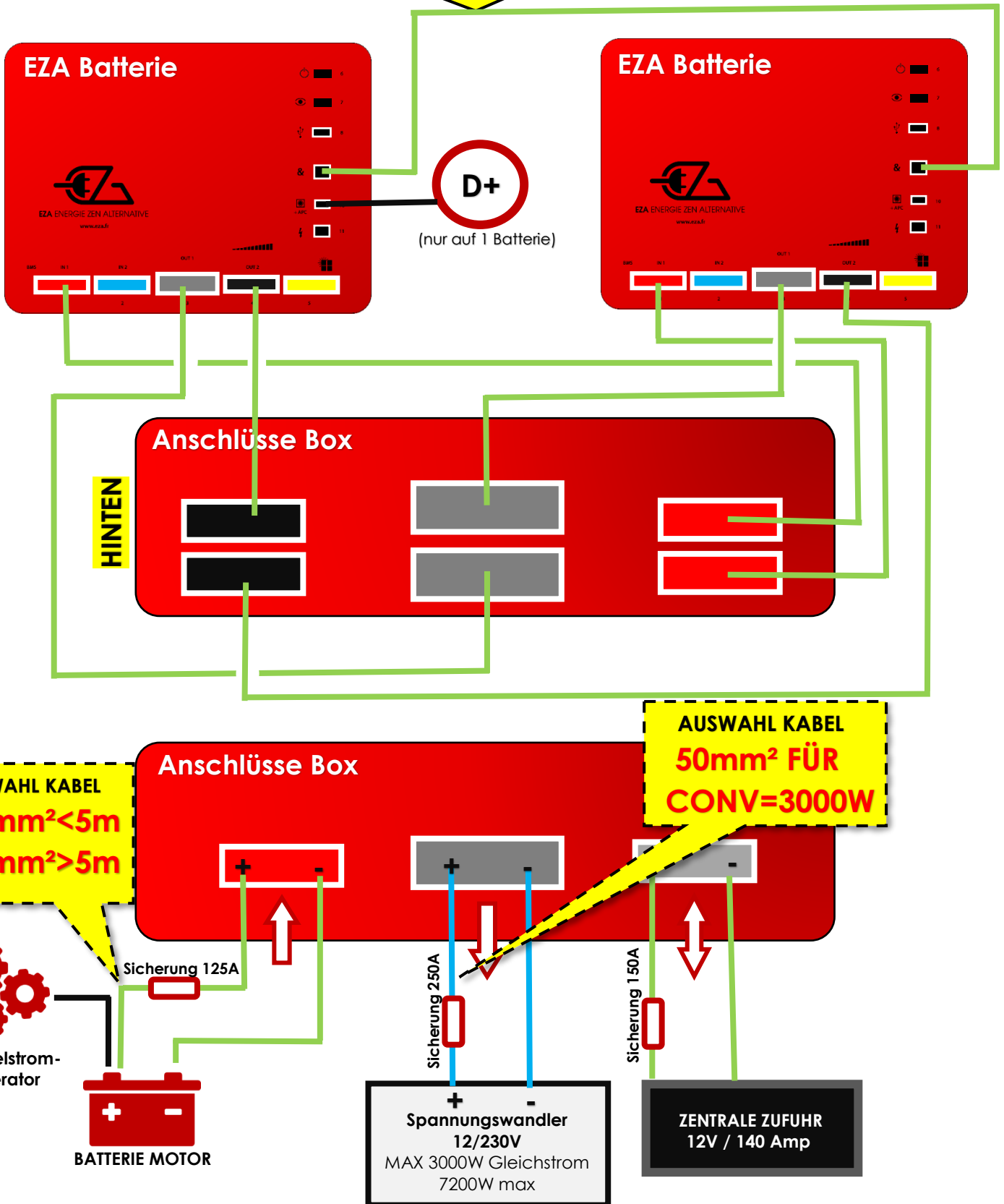

Installationsschritte und Inbetriebnahme (1/2)



DAS BEFOLGEN DIESER ANWEISUNG IST ZWINGEND. Nachdem Sie diese Empfehlungen gelesen haben, nehmen Sie das Installationsschema der EZA 260 V2 Batterie und folgen Sie den Anweisungen, indem Sie auch die Empfehlungen in diesem Dokument beachten. Sie können das Schema zur Montage der EZA 260 Batterie auf der Website eza.fr herunterladen (Rubrik „Downloads“ danach „Technische Dokumente“).

ERINNERUNG:  +  +  = **EZA 260Ah**

1 EZA 130Ah + 1 EZA 130Ah + 1 Verbindungsbox

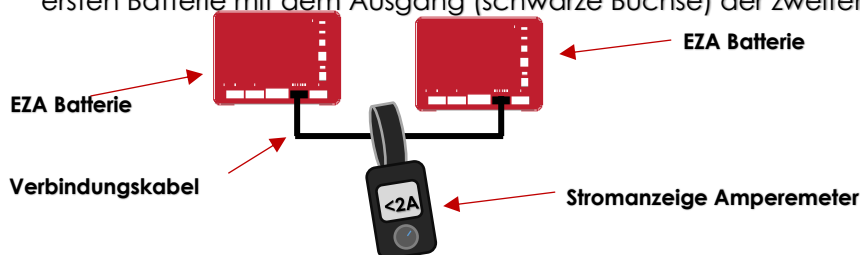

1. VOR dem Anschluss

C- Ausgleich der Batterien: Bevor die 2 Batterien miteinander über die Box verbunden werden können, müssen beide ausgeglichen werden. Hierfür schalten Sie beide EZA 130 Batterien ein, verwenden Sie eines der zwei Verbindungskabel, um den Ausgang (schwarze Büchse) der ersten Batterie mit dem Ausgang (schwarze Büchse) der zweiten Batterie zu verbinden.



- Lesen Sie den Ausgleichsstrom an der Stromanzeige des **Amperemeters** ab.
- Warten Sie, bis dieser **kleiner als 2A** ist und gehen Sie zum nächsten Schritt.

B – Initialisierung der Kommunikation (Batterien eingeschaltet):

- 1 – Paaren Sie die erste EZA Batterie mit der App (siehe Installationshandbuch) und gehen Sie auf „Verwendung“.
- 2 – Vergewissern Sie sich, dass der Spannungswandler auf „OFF“ steht, **ein roter Ausschaltknopf erscheint** rechts neben dem grauen Kreis: . Wenn dieser Knopf grün ist, klicken Sie darauf um den Ausgang aus dem Wandler zu unterbrechen und gehen Sie aus der App.
- 3 – Paaren Sie die zweite EZA Batterie mit der App (siehe Installationshandbuch) und gehen Sie auf „Verwendung“.
- 4 – Vergewissern Sie sich, dass der Spannungswandler auf „OFF“ steht, **ein roter Ausschaltknopf erscheint** rechts neben dem grauen Kreis: . Wenn dieser Knopf grün ist, klicken Sie darauf um den Ausgang aus dem Wandler zu unterbrechen und gehen Sie aus der App.
- 5 – Schließen Sie das beigeügte Kabel RJ45 zwischen beide Batterien (siehe Installationshandbuch – **Stecker für Batterienverbindung**)
- 6 – Starten Sie die App und wählen Sie eine der EZA Batterien.
- 7 – Überprüfen Sie rechts unten auf den Seiten der App oder auf der „Service“ Seite, dass die Kapazität **von 130Ah auf 260Ah gestiegen ist**.

Installationschritte und Inbetriebnahme (2/2)

2. WÄHREND des Anschlusses

D- Anschluss der Verbindungsbox



- Achten Sie auf **eine gleiche Distanz** (gleiche Kabellänge) zwischen den EZA Batterien und der Verbindungsbox.
- Bei einem partiellen Anschluss (besonderer Fall ausgenommen Campingwagen und Boot) **schließen Sie trotzdem alle Kabel an, um einen Ausgleich** zwischen den Batterien unter allen Umständen **zu garantieren** (zum Beispiel wenn die Leitung des Spannungswandlers unterbrochen ist)

Für jeglichen partiellen Anschluss wenden Sie sich bitte an unser technisches Service unter 04.72.01.89. per Mail : contact@eza.fr

C – Anschluss externer Leitungen :

- Achten Sie auf den Durchmesser der empfohlenen Kabel je nach Distanz zwischen der Motorbatterie und der EZA Batterie (Kabel Wechselstromgenerator – Verbindungskabel **SB120 rot**)

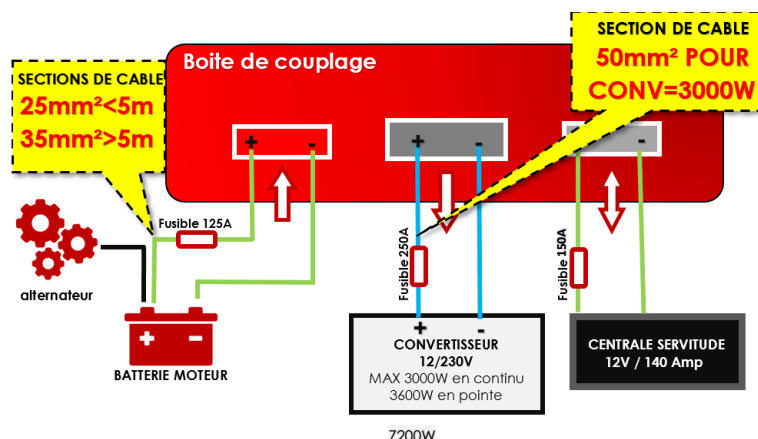

- Optimieren Sie die Verbindungen zwischen Ein- und Ausgängen: **Länge und Durchmesser der Kabel müssen passend sein.**

- Zwischen Verbindungsbox und Motorbatterie: Kabel mit **25mm² Durchmesser bei einer Länge unter 5m und 35mm² bei einer Länge über 5m.**
- Zwischen EZA 130 und Verbindungsbox: Kabel mit **mind. 16mm²** – Kabel bereitgestellt. Vorsicht bei Verwendung eines nicht von EZA zur Verfügung gestellten Kabels und bei Verlängerungen.
- Verbindungen zum Spannungswandler: Anschluss SB175 grau, Ausgang Verbindungsbox → Kabel mit **mind. 50mm² für einen 3000W Wandler.** Vorsicht bei großen Distanzen, bitte kontaktieren Sie uns.

3. NACH dem Anschluss

- 1 – Überprüfen Sie jede Leitung: Hierfür **vergleichen Sie die Angaben, die in der App angezeigt werden mit den Messungen, die Sie mit einem Amperemeter** auf jeder EZA Batterie machen. Die App zeigt die Summer beider Stromstärken an, diese müssen ident sein.

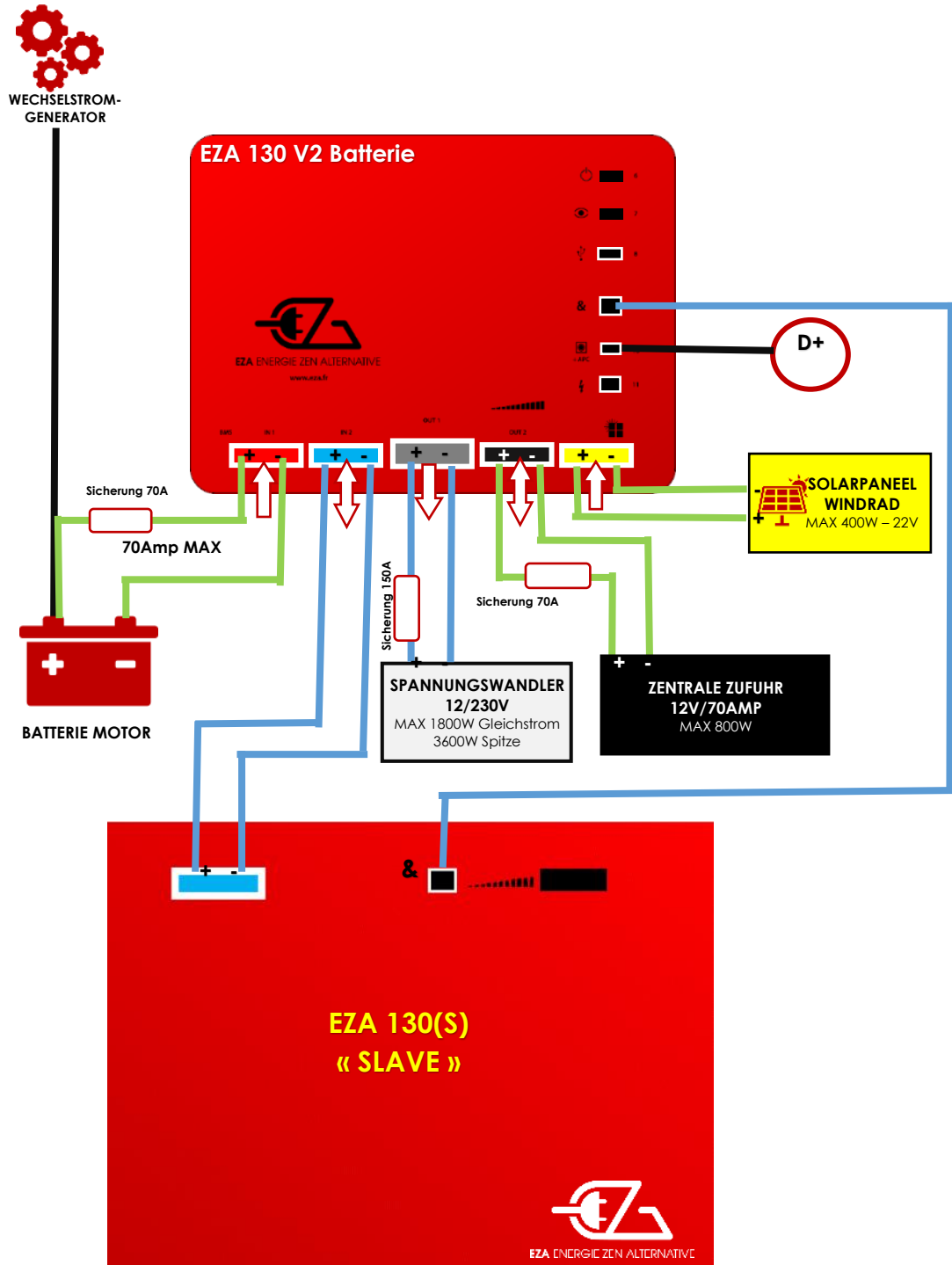

14- Technische Eigenschaften

EZA 80Ah

Technische Eigenschaften

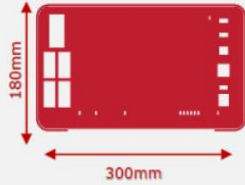

Tiefe:
260 mm

Allgemeine Merkmale

Kapazität: 130 Ah
Nennspannung: 12V
Technologie: LIFEP04
Impedanz: <30m
Betriebstemperatur: -20 °C / + 60 °C
Lagertemperatur: -10 °C / + 45 °C
Entladegeschwindigkeit zu leeren: <3% / Jahr
Integriertes Batterieüberwachungsmodul: BMS
Wartungsschnittstelle: USB
Batteriemanagement: EZA App
Bluetooth-Modul
Details der Änderungen an jeder Lade- / Entladeleitung
Aufzeichnung von Ereignissen (SD-Speicherkarte)
Möglichkeit zum Ankoppeln von Batterien (max. 4 x)
Konverterverwaltung
EURO 6 kompatibel

Schutz

Geschützte Gebührenzeilen
Geschützte Abflussleitungen
Batteriesicherheit im Falle eines Kurzschlusses
Batteriesicherheit bei Überladung

Instandhaltung

Diagnosestecker

Generator Ladeleitung

EURO 6-kompatibler Ladeleitungsregler: 0-70A (integriert)
Max. Strom: 70A
Max. Ladespannung: 14.6V

Photovoltaische Ladeleitung

Integrierter Photovoltaik-Regler: 12V / 50A
Max. Solarpanel Spannung: 22V
Leitungsschutz: 50A

Hilfslastlinie

Max. externes Ladegerät: 14.6V / 70A
Leitungsschutz: 70A

Abflussleitung versorgen

Mindest. Spannung: 10 V
Max. Spannung: 14.6V
Energie abgeschnitten: 9.8V
Leitungsschutz: 70A

Konverter Abflussleitung

Mindest. Spannung: 10 V
Energie abgeschnitten: 9.8V
Leitungsschutz: 150A
Max. konstanter Strom: 150A / 1800W
Stoßstrom: 5ms 150A

EZA 130Ah

Technische Eigenschaften



Tiefe:
380 mm

Allgemeine Merkmale

Kapazität: 130 Ah
Nennspannung: 12V
Technologie: LIFEP04
Impedanz: <30m
Betriebstemperatur: -20 °C / + 60 °C
Lagertemperatur: -10 °C / + 45 °C
Entladegeschwindigkeit zu leeren: <3% / Jahr
Integriertes Batterieüberwachungsmodul: BMS
Wartungsschnittstelle: USB
Batteriemanagement: EZA App
Bluetooth-Modul
Details der Änderungen an jeder Lade- / Entladeleitung
Aufzeichnung von Ereignissen (SD-Speicherkarte)
Möglichkeit zum Ankoppeln von Batterien (max. 4 x)
Konverterverwaltung
EURO 6 kompatibel

Schutz

Geschützte Gebührenzeilen
Geschützte Abflussleitungen
Batteriesicherheit im Falle eines Kurzschlusses
Batteriesicherheit bei Überladung

Instandhaltung

Diagnosestecker

Generator Ladeleitung

EURO 6-kompatibler Ladeleitungsregler: 0-70A (integriert)
Max. Strom: 70A
Max. Ladespannung: 14.6V

Photovoltaische Ladeleitung

Integrierter Photovoltaik-Regler: 12V / 50A
Max. Solarpanel Spannung: 22V
Leitungsschutz: 50A

Hilfslastlinie

Max. externes Ladegerät: 14.6V / 70A
Leitungsschutz: 70A

Abflussleitung versorgen

Mindest. Spannung: 10 V
Max. Spannung: 14.6V
Energie abgeschnitten: 9.8V
Leitungsschutz: 70A

Konverter Abflussleitung

Mindest. Spannung: 10 V
Energie abgeschnitten: 9.8V
Leitungsschutz: 150A
Max. konstanter Strom: 150A / 1800W
Stoßstrom: 5ms 150A

Installatie handleiding

Referenties **EZA80V2**, **EZA130V2**, **EZA130S**



Lees deze handleiding aandachtig voor de montage en de inwerkingstelling, en geef hem dan aan de eindgebruiker.

Installatieschema

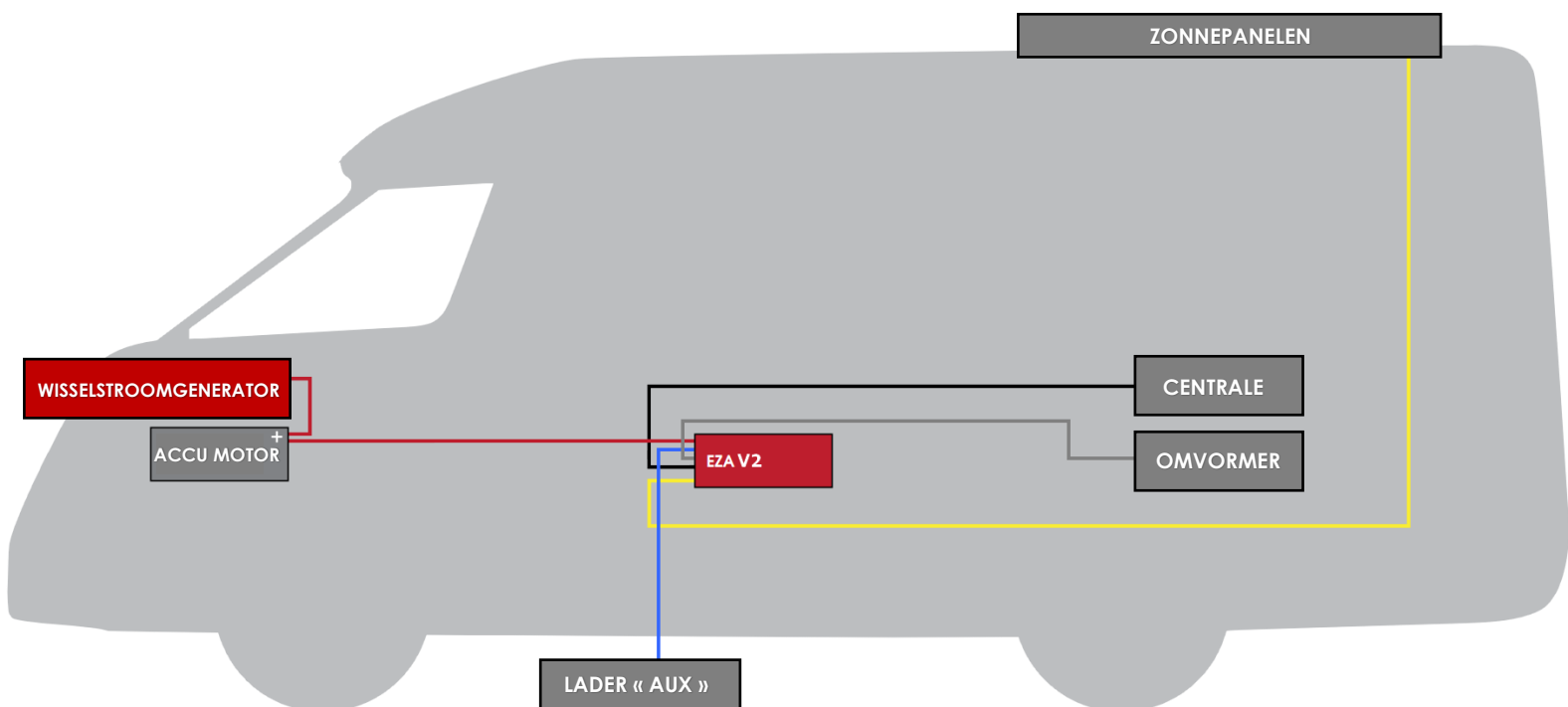

Controle en visualisatie : De applicatie **EZA App** is beschikbaar voor Android en iOS. U kunt hem downloaden op <http://eza.fr/app.html> of klik op « **eza app** » in de Play Store



Synchronisatie : Volg de synchronisatieprocedure beschreven in de bijlage van deze handleiding om de applicatie **EZA App** optimaal te kunnen gebruiken.



Inhoud

- 1 Inhoud van de verzending
- 2 Uitleg van symbolen
- 3 Veiligheidsinstructies
- 4 Consistent gebruik
- 5 Beschrijving voor aansluiting
- 6 EZA 80Ah en EZA 130Ah Installatie
- 7 Na de installatie en vóór het eerste gebruik
-  **CHECKLIST – Contrôle de l'installation EZA V2**
- 8 Aansluiting van hulpapparaten
- 9 Overwinteren EZA 80Ah en EZA 130Ah
- 10 Schoonmaken EZA 80Ah en EZA 130Ah
- 11 Recycling
- 12 Algemene garantievoorwaarden
 - Bijlage 1 : Gebruiksaanwijzing en synchronisatieprocedure EZA Applicatie
 - Bijlage 2 : EZA 260 V2 Installatieprocedure
 - Bijlage 3 : EZA 130 SLAVE Installatieschema
- 13 Caractéristiques techniques



Controleer de juiste installatie van de EZA-batterij

BELANGRIJK

DE MONTAGE MOET WORDEN UITGEVOERD DOOR EEN GESPECIALISEERDE WERKPLAATS.

VOOR DE INSTALLATIE VAN EEN EZA ACCU MOET DE WERKING VAN DE OORSPRONKELIJKE INSTALLATIE WORDEN GETEST.

MAAK EEN INVENTARIS VAN DE ELEKTRISCHE BEKABELING.

VASTSTELLEN :

ELEKTRISCHE VERBINDINGEN

**PLAATSING WISSELSTROOMGENERATOR – ACCUS – CONTROLE PANEEL –D+
– ZONNEPANEEL, EN OVERIGE...**

1- Inhoud van de verzending

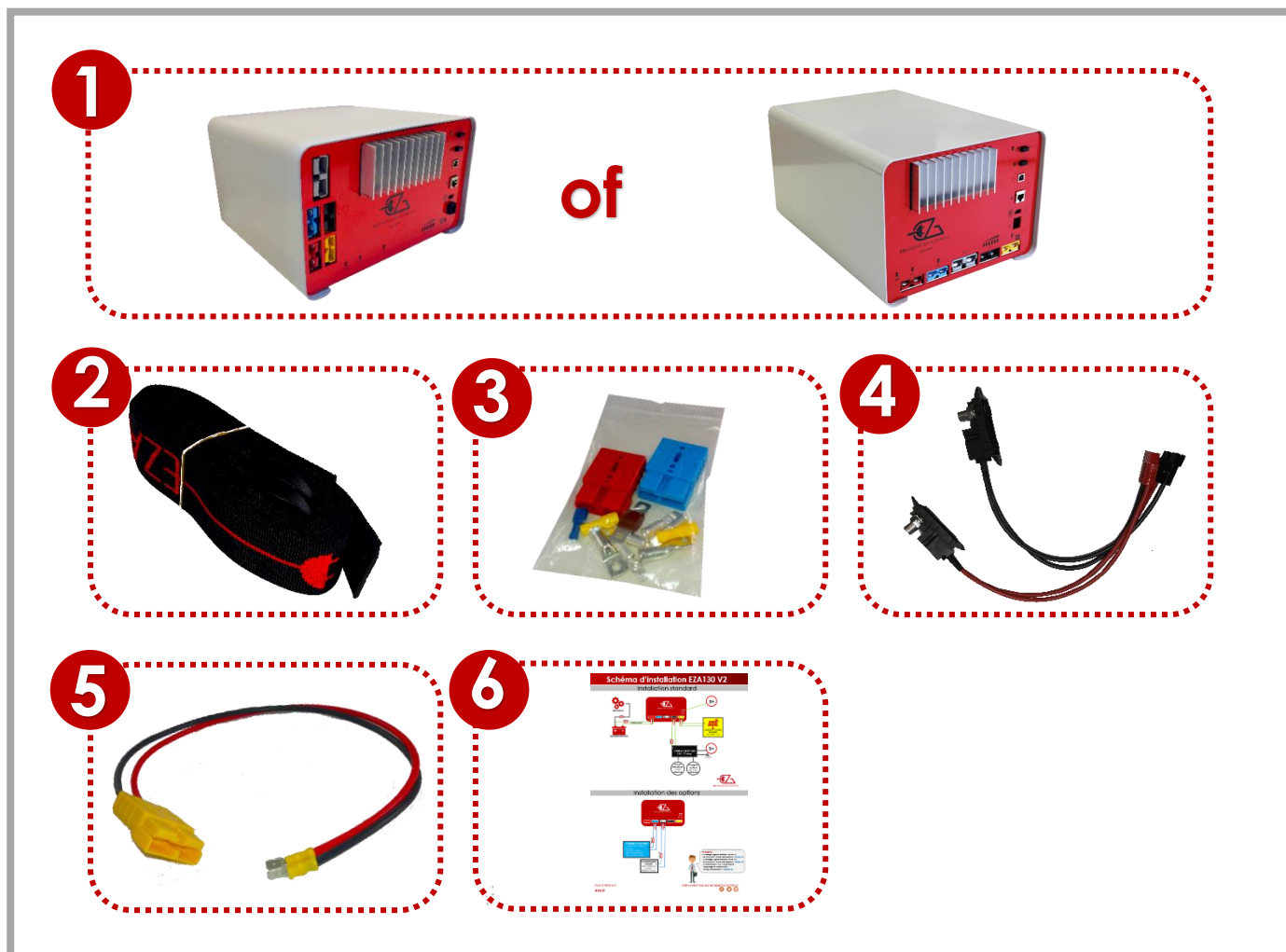

Pos. in fig.	Naam
1	1 EZA 80Ah of 130Ah
2	2 fixatiegordels
3	1 set aansluitingen
4	1 Kabel EZA SMART CONNECT
5	1 Verbindingskabel voor de zonnepanelen of windmolen
6	1 Gebruiksaanwijzing
7	1 Verbindingskabel voor de uitgang van de batterij - niet inbegrepen
8	1 Onderhoudskabel (te bewaren: om EZA te vervangen door een standaard accu bij verkoop van het voertuig of bij eventuele panne van het systeem)- niet inbegrepen

NIET INBEGREPEN

Voor een "dedicated line" -installatie, bestelt u deze 2 kabels



2- Uitleg van symbolen



LET OP !

Veiligheidsinstructies : het niet opvolgen van deze instructies kan leiden tot verwondingen, of beschadigingen van het materiaal of/en de installatie.

3- Veiligheidsinstructies

De fabrikant wijst alle verantwoordelijkheid af voor schade in de volgende gevallen:

- Verkeerde montage of aansluiting
- Mechanische beperkingen en/of overspanning die leiden tot schade aan het materiaal
- Wijzigingen aangebracht aan het product zonder expliciete toestemming van de fabrikant
- Oneigenlijk gebruik Bij gebruik van elektrische apparaten moeten de algemene veiligheidsinstructies worden opgevolgd, om elektrische schokken, brand en verwondingen te voorkomen voorkomen
- Elektrische apparaten zijn geen speelgoed!
Kinderen kunnen de potentiële gevaren niet inschatten. Laat een kind geen elektrische apparaten gebruiken zonder toezicht. Houd kinderen in de gaten, zodat ze niet spelen met het apparaat.
- Personen (ook kinderen) die niet in staat zijn om het apparaat veilig te gebruiken, vanwege lichamelijke, sensorische of geestelijke beperkingen, of vanwege een gebrek aan ervaring of kennis, mogen dit ook niet doen.
- Gebruik het apparaat in overeenstemming met het gebruik waar het voor gemaakt is.
- Probeer het apparaat niet te veranderen of om te bouwen.

- Onderhoud en reparaties van het apparaat moeten worden uitgevoerd door gekwalificeerd personeel dat geheel op de hoogte is van de specifieke gevaren en regelgeving rond het gebruik. Elke slecht uitgevoerde reparatie kan leiden tot ernstig gevaar. Indien een reparatie nodig is, richt u zich dan tot de verkoper (zijn adres staat op de garantiekaart).
- Laat het apparaat alleen werken als de EZA 80Ah of EZA 130Ah en de verbindingen intact zijn.
- Schakel de elektrische stroom uit bij werkzaamheden aan het apparaat.
- Houd rekening met warmte die vrijkomt bij gebruik en bewaar een veilige afstand van 20cm rond het apparaat. Zorg voor voldoende ventilatie.
- Installeer het apparaat op een droge plek, beschermd tegen opspattend water.
- Het apparaat moet recht gemonteerd worden (op de pootjes), enige andere positie is verboden.
- Bescherm het apparaat tegen bijtende dampen en vochtige of zoute lucht.
- Bevestig het apparaat met behulp van de gordels en beugels aan het plankier.

4- Consistent gebruik

EZA 80Ah en 130Ah zijn bedoeld voor mobiel gebruik aan boord. Ze zijn uitgerust met meerdere aansluitpunten afhankelijk van de beschikbare generatoren.

Het is mogelijk apparaten aan te sluiten die werken met een spanning van 12V, of een converter van 12VCC/230VAC van maximaal 1800W.

EZA 80Ah en 130Ah mogen niet worden gebruikt als externe starter voor het voertuig.

5- Beschrijving van de aansluiting

EZA 80Ah en EZA 130Ah zijn opslageenheden voor energie uitgerust met een krachtige accu op Lithium-Ferro-fosfaat (LiFePO₄), waarmee elektrische apparaten kunnen worden gevoed met 12VCC of 230VAC met een geschikte omvormer.

De aansluiting kan rechtstreeks via de centrale worden gerealiseerd met de bijgeleverde snoeren.

Om de capaciteit te vergroten, is het mogelijk om verbinding te maken:

- Eén EZA 130 V2-batterij ref. EZA130V2 met EZA 130 Slave-batterij ref. EZA130S om een EZA 260S-batterij te krijgen
- 2 EZA 130 V2-batterijen ref. EZA130V2 met EZA-koppelingsdoos ref. COUPLAGE2 om een EZA 260-batterij te krijgen
- 2 EZA 130 V2-batterijen met EZA-koppelingsdoos ref. COUPLAGE2 en 2 batterijen EZA 130 slave ref. EZA130 om een EZA 520S-batterij te krijgen

Beschrijving van het aansluitingspaneel

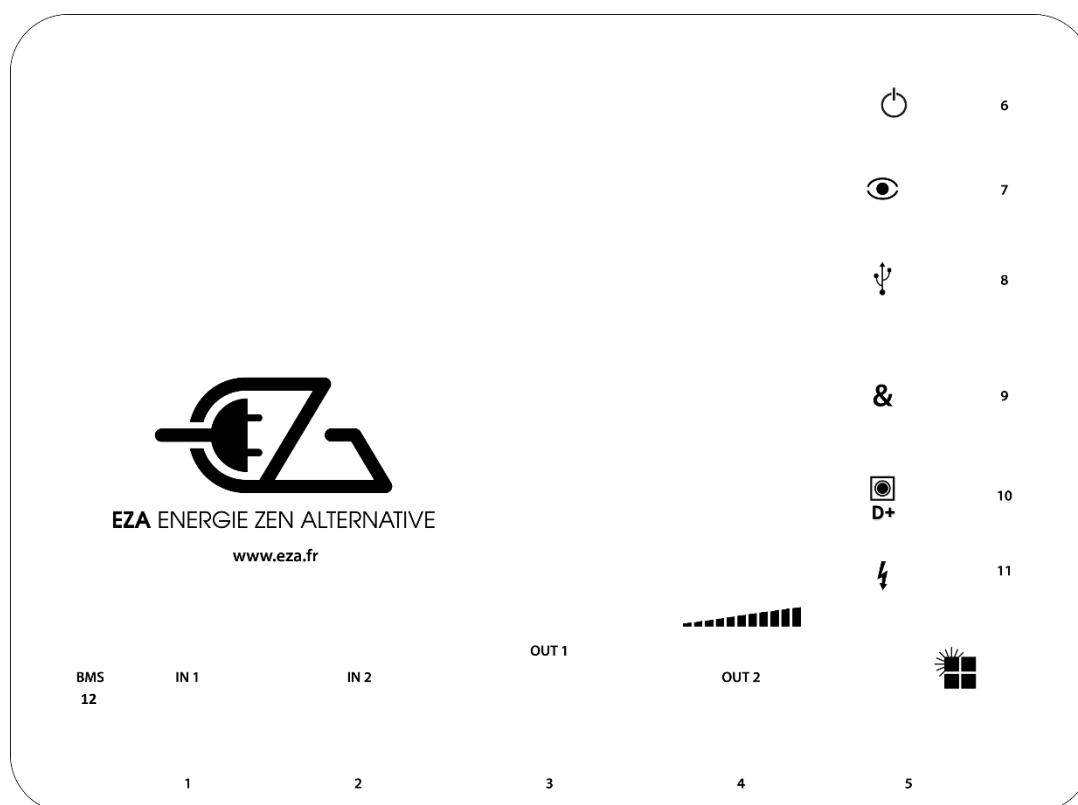

Pos. in fig.	Benaming
1	Aansluiting ladingslijn accu motor
2	Aansluiting hulp-ladingslijn
3	Aansluiting omvormer
4	Aansluiting woongedeelte camper
5	Aansluiting ladingslijn zonne- of windpaneel
6	Knop aan/uit voor overwinteren
7	Knop voor visualisatie LEDS
8	USB-aansluiting voor onderhoud
9	Aansluiting voor koppeling van meerdere EZA systemen
10	Aansluiting voor D+
11	Aansluiting voor netwerk 230VAC (optie gestuurde omvormer EZA)
12	BMS EZA V2 Batterij resetknop

Beschrijving set aansluitingen

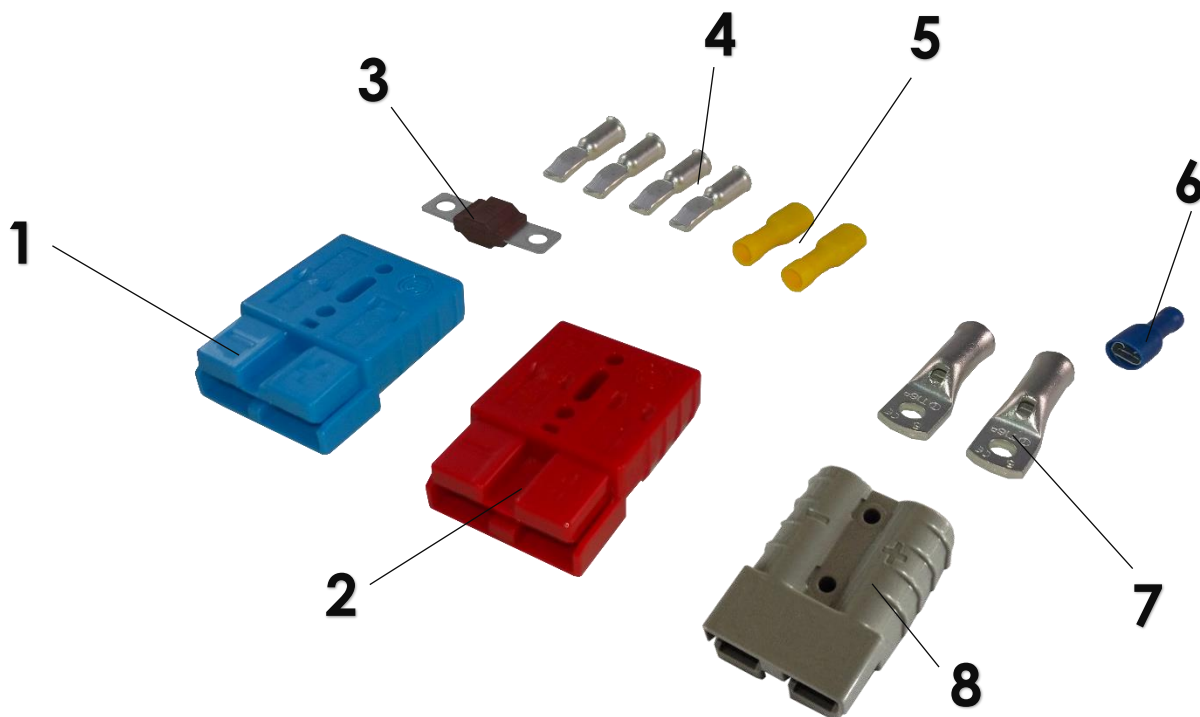

Pos. in fig.	Benaming
1	1 BLAUWE Anderson stekker (SB50B) voor connectie hulplading
2	1 RODE Anderson stekker (SB50R) voor connectie accu motor (kabel 16 ²)
3	1 Plug 70A voor aan de + van de verbindingkabel tussen EZA en start accu
4	4 kabelschoenen Anderson SB50 voor kabel van 16 ²
5	2 kabelschoenen voor zonne- / windpaneel
6	1 verbinding voor D+
7	2 kabelschoenen voor kabel van 16 ²
8	1 GRIJS Anderson stekker (SB120) voor converter-verbinding



- Verbind EZA 80Ah of 130Ah uitsluitend met behulp van het meegeleverde verbindingmateriaal.

6 - EZA 80Ah en EZA 130Ah Installatie

Installatie EZA 80 en 130 V2 in modus « SMART CONNECT »

— Standaard installatie

— Opties

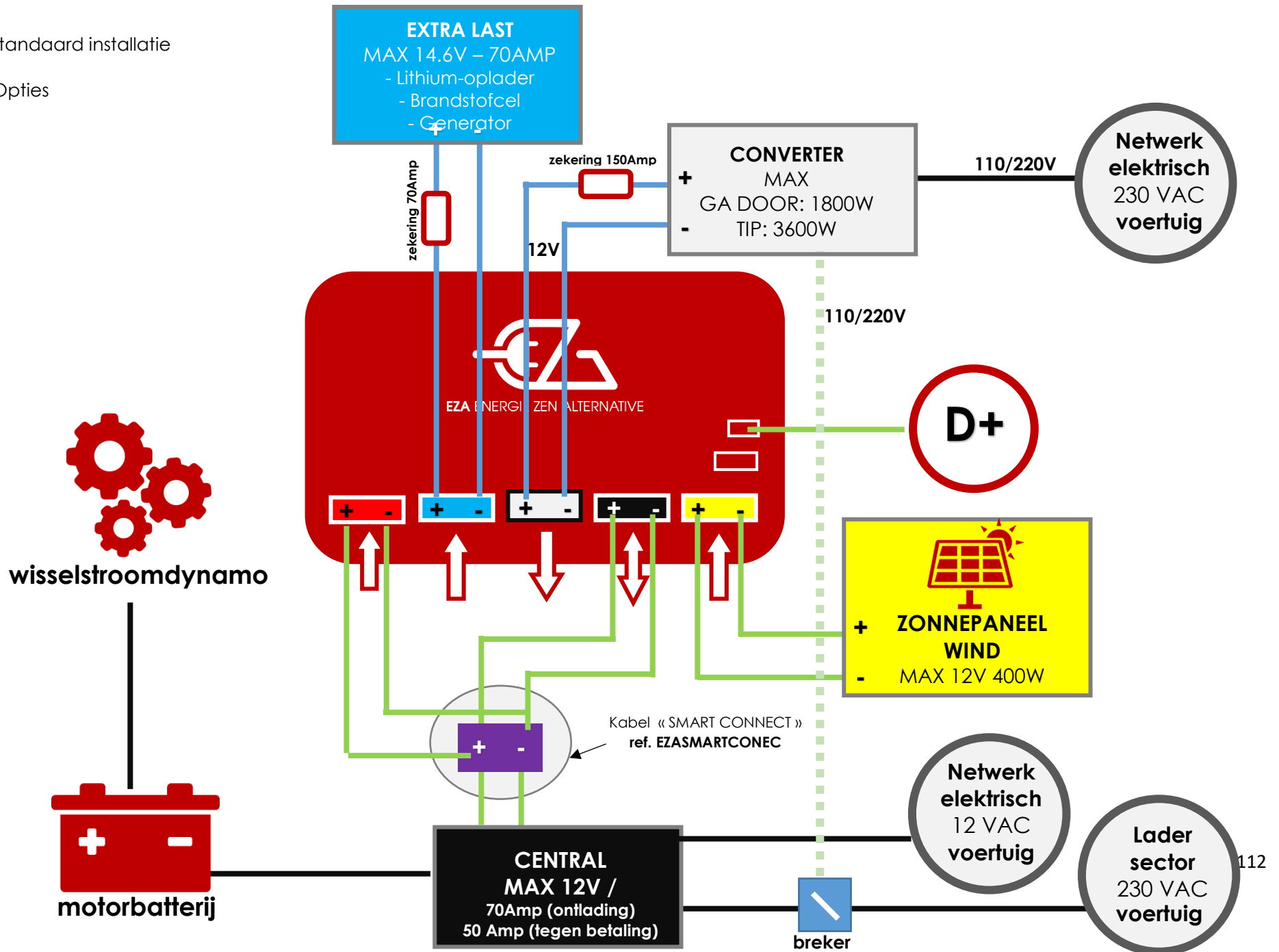

Installatie EZA 80 en 130 V2 in modus « **DEDICATED LINE** »

— Standaard installatie

— Opties

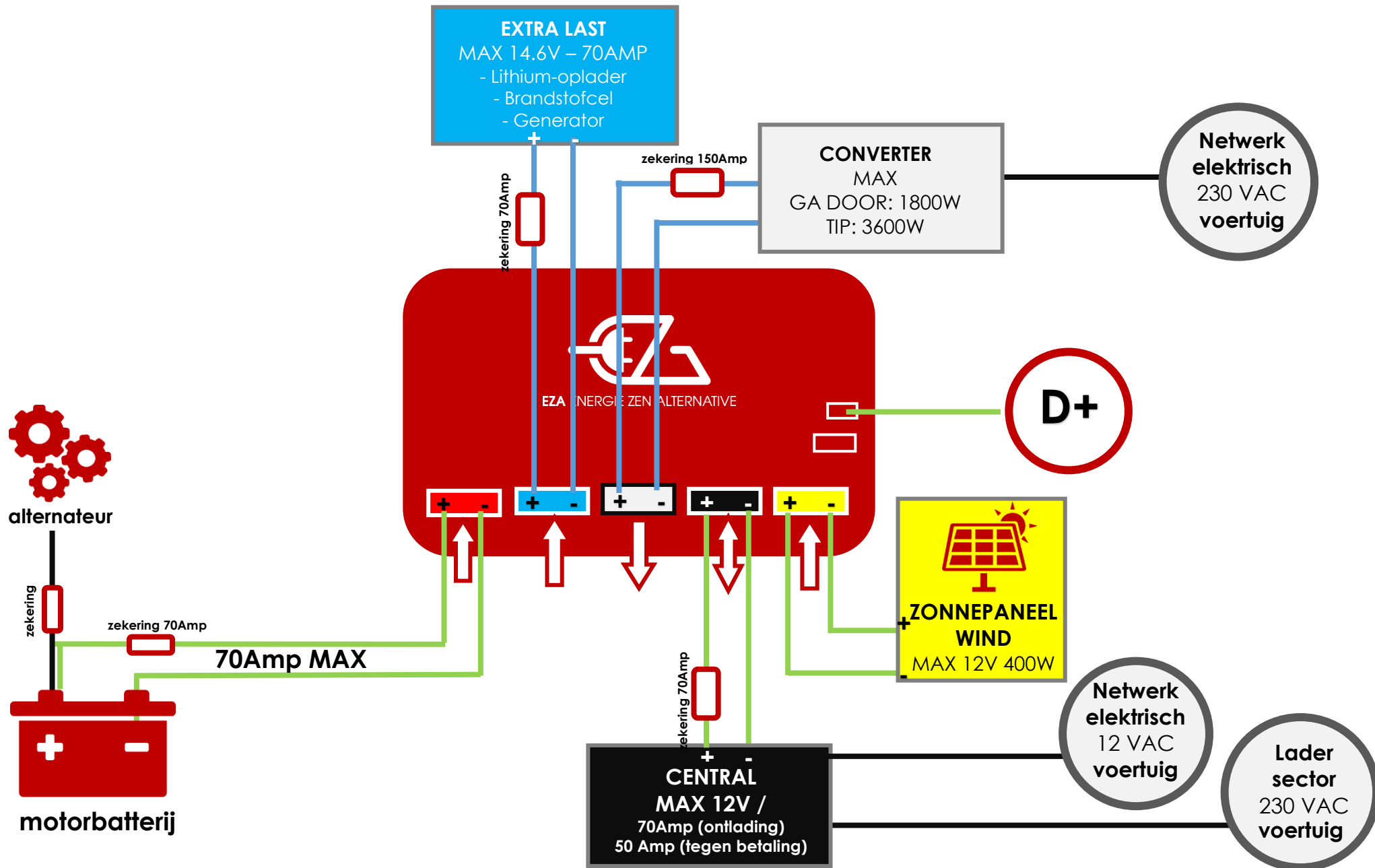

Lees de volgende opmerkingen aandachtig door alvorens de plek voor installatie te kiezen:

- EZA 80Ah, EZA 130Ah, EZA 260Ah, en EZA 520 Ah moeten recht geplaatst worden, op een vlakke en stabiele ondergrond.
- De montageplek moet vrij zijn van vocht en niet stoffig.
- De montageplek mag niet in de buurt van ontvlambare materialen gelegen zijn.
- De montageplek moet goed geventileerd zijn. Bij installatie in kleine ruimtes, moet er voldoende ruimte aan de voorkant zijn om zonder al teveel moeite de Andersonstekkers te kunnen verwijderen, en enkele centimeters aan de zijkanten.

6.1- Verbinding SMART CONNECT – Gebruik de kabel SMART CONNECT (originele instelling)

1/ Verwijder de nokken van de batterij van de originele batterij (hulp) en verbind ze met de klemmen van de SMART CONNECT-kabel, met inachtneming van **de polariteit**.

2/ Steek de Anderson-aansluitingen van de SMART CONNECT-kabel in de corresponderende (kleurgecodeerde) aansluitingen van de batterij. Zie SMART CONNECT installatiediagram.

3/ GA NAAR PARAGRAAF 6.3

6.2- Verbinding van de snelle ladingslijn (rode stekker n°1) CONTROLEER DE INSTELLING VAN DE BATTERIJ

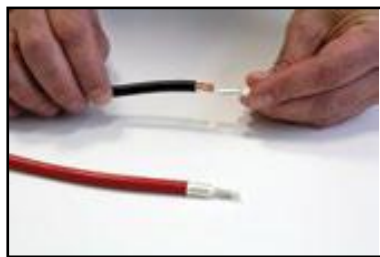

1/ Bevestig de Anderson kabelschoenen aan de kabels van 16². Steek de schoenen in de rode Anderson stekker **in de goede richting en polariteit**.



Wisselstroom generator

16mm² < 5m

25mm² > 5m

Accu motor

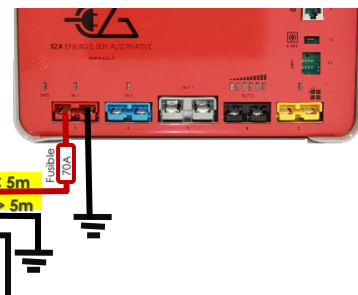

2 / Sluit de kabel aan op de motoraccu en sluit deze aan op de juiste polariteit, en vergeet niet de zekering van 70 Amp te plaatsen (zie schema hierboven).

3/ Sluit de kabel op de EZA-batterij aan met behulp van de connectoren



- Als de afstand tussen de batterij en de motoraccu een kabel van meer dan 5 meter vereist, is het van essentieel belang om een kabel van minimaal 25² te gebruiken met een Anderson SB120R-stekker (CABLEZA25) en een KITADAPT voor aansluiting op de batterij (meegeleverd met de CABLEZA25).

6.3- Verbinding van de fotovoltaïsche / eolische ladingslijn (gele stekker n°5)

- Er is een speciale stekker meegeleverd voor de aansluiting van het zonnepaneel of windmolen. EZA is uitgerust met een specifieke Lithium laadregelaar met hoog rendement die een maximaal vermogen aankan van 400W.



- **Verbind alleen apparaten die een spanning leveren tussen de 18 en 22 Volt en een max stroom van 40A. Maximaal toegestaan vermogen: 400W.**
Zorg ervoor dat er geen externe zonnepaneelregelaar op het zonnepaneel is aangesloten. In de EZA-batterij is een uiterst efficiënte Lithium-specifieke zonne-energieregelaar geïntegreerd.

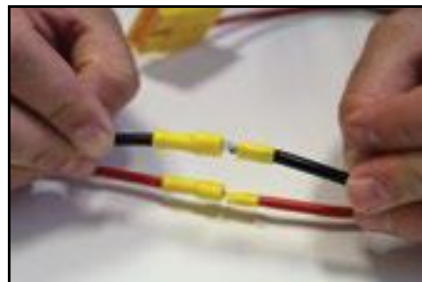

1/ Bepaal de ingang van het zonnepaneel of windmolen en bevestig de kabelschoenen aan elk uiteinde. Verbind de ingang van zonnepaneel/windmolen direct met de verbindingset.



2/ Sluit het zonnepaneel of windmolen aan op de gele ingang van EZA.

6.4- Verbinding van de ladings-/ontladingslijn « Service » (zwarte stekker n°4) installatie met dedicated line zie paragraaf 6.2



- Gebruik de specifieke set voor dit doel
- Sluit alleen apparaten aan die een voedingsspanning van 12VDC vereisen, met inachtneming van de polariteit
- Controleer bij het aansluiten van een 230 / 12V-oplader vóór de aansluiting de spanning (maximaal 14,6V) en de belastingscurve van de oplader. Plaats de oplader in de lithiummodus, zie Gel. Raadpleeg anders de aanbevelingen van de fabrikant.

1



1/ Neem het verbindingsnoer voorzien van de zwarte Anderson stekker.

NIET INBEGREPEN IN DE VERPAKKING - BESTELLING

2

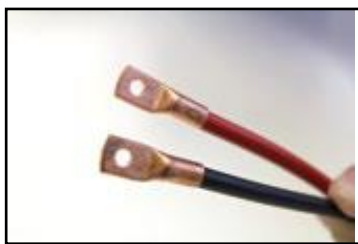

2/ Ontkoppel de oorspronkelijke service accu en bevestig de aangepaste kabelschoenen aan de kabelsectie.

3



3/ Verbind de gezette kabels rekening houdend met de polariteit met de zekeringhouder. Sluit de zekeringhouder.

4



4/ Sluit de set aan op EZA (zwarte connector).

Houd u aan het maximaal toegestane vermogen en de spanning voor deze ladings-/ontladingslijn: 70Amp en 12V

6.5- Aansluiten van de D +



Sluit een informatiekabel aan die de aanwezigheid van de D + aangeeft op connector nr. 10 (+ D) van de EZA-batterij (let op: **niet verwarren met de permanente +**).

LET OP:

- Maak geen verbinding met + APC of + Permanent
- Controleer of de EZA-batterij correct is aangesloten op de D + van de carrier (en niet op een D + gevoed door de celbatterij) door de zwarte stekker los te maken die de energiecentrale voedt.

6.6- Synchronisatie van de EZA applicatie

De EZA-applicatie is beschikbaar als gratis download op de eza.fr-website of in de Google Play Store. Deze applicatie staat toe:

- De juiste installatie en goede werking van de het EZA toestel worden gecontroleerd.
- Alle nodige informatie voor het gebruik van de EZA V2 gevisualiseerd worden. Deze informatie wordt via een bluetooth



- **Voor een goede synchronisatie van het EZA toestel met de EZA app en voor een goed gebruik van de EZA app is het noodzakelijk dat u de handleiding leest die hiervoor is opgesteld (zie bijlage).**

De gebruiksaanwijzing en de beschrijving van de synchronisatieprocedure van de applicatie EZA toestel-App staat in de bijlage van deze installatiehandleiding.

7- Na de installatie en vóór het eerste gebruik



- **Controleer de installatie en de werking**
- **Eerst moet EZA compleet opgeladen worden voordat het toestel kan worden gesynchroniseerd met de EZA app. Deze lading moet een spanning van 14.2V bereiken.**

CHECKLIST : Installatiecontrole (1/3)

Nadat u **elke stap heeft gevolgd van de installatie-handleiding** (te downloaden op eza.fr) voor de EZA 80Ah V2 en de 130Ah V2 batterij, helpt deze "checklist" u om te controleren of de EZA V2 batterij goed geïnstalleerd is **vóór de levering bij de uiteindelijke gebruiker**. Het is belangrijk dat elk van deze punten geverifieerd wordt om correcte werking en goede installatie te verzekeren, **zodat de uiteindelijke gebruiker vanuit de best mogelijke toestand vertrekt**. Indien u assistentie nodig heeft om één of meerdere van deze punten te realiseren, twijfel dan niet om contact op te nemen met onze technische service, bereikbaar op **+33 (0)4 72 01 89 47** of per mail via contact@eza.fr.



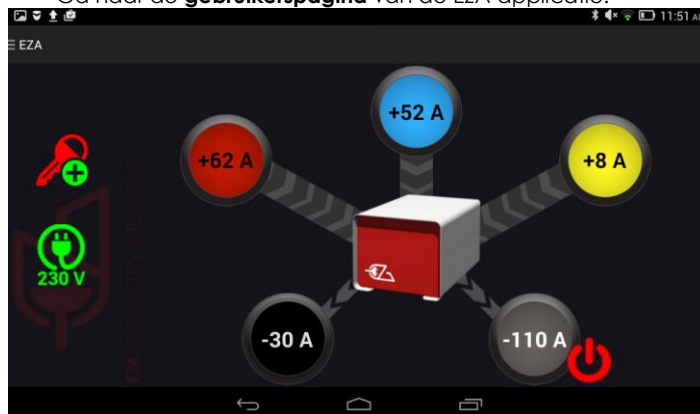

1. Verifieer de installatie van de EZA-batterij.

- Ga naar de **gebruikerspagina** van de EZA-applicatie.



- Zorg ervoor dat elke stroom, die de EZA-batterij ingaat en uitkomt, werkt:

→ Zet de motor van het voertuig aan en zorg ervoor dat:

- Het icoon  aan de linkerkant van het scherm, dat de goede verbinding tussen de D+ van het voertuig met de EZA-batterij aangeeft, goed zichtbaar is.
- Er een duidelijke waarde is aangegeven in de rode cirkel , die het opladen van de motor aangeeft wanneer de motor onderweg is.

→ De waarde aangegeven in de blauwe cirkel  geeft het eventuele opladen van een supplementaire energiebron aan (facultatief).

→ De waarde aangegeven in de gele cirkel  geeft het opladen van een zonnepaneel of een windturbine aan.

→ De waarde aangegeven in de zwarte cirkel  geeft zowel het opladen van een originele lader van het voertuig aan als dat van het 12 Volt-verbruik van de cel. De waarde correspondeert dus met het opladen van de originele lader van het voertuig, waarvan het celgebruik wordt afgetrokken.

- Zet alle 12 Volt-verbruik van het voertuig uit, sluit het voertuig aan op de 220 Volt, en zorg ervoor dat de aangegeven waarde positief is en dat de batterij niet vol is, dus dat hij correspondeert met de kracht van de originele lader van het voertuig.
- Maak de 220 Volt los en zet het maximale celverbruik aan. Zorg ervoor dat de aangegeven waarde negatief is.

CHECKLIST : Installatiecontrole (2/3)

→ De waarde aangegeven in de grijze cirkel  geeft de ontlading van de omvormer aan, wanneer de installatie er een heeft.

- **Activeer en deactiveer de omvormer-uitgang meteen op de EZA-applicatie met de schakelaar naast de grijze cirkel.**
- **Zorg ervoor dat u een klik hoort in beide gevallen**, die het openen of het sluiten van de omvormer-uitgang aangeeft. Als een omvormer effectief aangesloten is, moet er een negatieve waarde verschijnen (verbruik van de omvormer in rusttoestand).
- U kunt ook een verbruiksartikel van 220 Volt aansluiten om te verifiëren dat deze waarde schommelt.

2. Verifieer dat het apparaat (smartphone of tablet), waarop de EZA-applicatie geïnstalleerd is, op de goede datum en tijd staat.

3. Registreer de gegevens van de monteur, de datum van installatie, en de laatste controle van de EZA-batterij in de applicatie.

- Ga naar de pagina "onderhoud".
- Klik op het icoon "storingenwerkplaats":  rechtsonder in uw scherm.
- Voer het toegangswachtwoord in, gecommuniceerd door EZA en behouden voor monteurs (als u er geen heeft, neem contact met ons op per email via contact@eza.fr of bel ons op +33 (0)4 72 01 89 47).
- Klik op de knop "Wijzigen".



Monteur	EZA France
City	Neyron F-01700
Telefoon	+33 (0)4 72 01 89 47
Installatie	01/12/2016
Laatste controle	06/11/2017
Type EZA	12 Volts / 130 Ah

LiFePo4
Wijzigen
Validere

- Vervang de inhoud van de vakken "monteur", "stad" en "telefoonnummer" door uw gegevens. Bewerk deze vakken met behulp van het toetsenbord dat verschijnt wanneer u op een vak klikt.



Monteur	EZA France
City	Neyron F-01700
Telefoon	+33 (0)4 72 01 89 47
Installatie	01/12/2016
Laatste controle	06/11/2017
Type EZA	12 Volts / 130 Ah

LiFePo4
Wijzigen
Validere

CHECKLIST : Installatiecontrole (3/3)

- Klik dan op het kalendericoon aan de rechterkant van de installatiedatum, en doe vervolgens hetzelfde met de datum van de laatste controle.



- De installatiedata en de datum van de laatste controle zijn up-to-date!
Klik vervolgens op "Validere" rechtsonder in uw scherm om deze instellingen goed te keuren.



- Klik op "ja" om de goedkeuring van de instellingen te bevestigen.

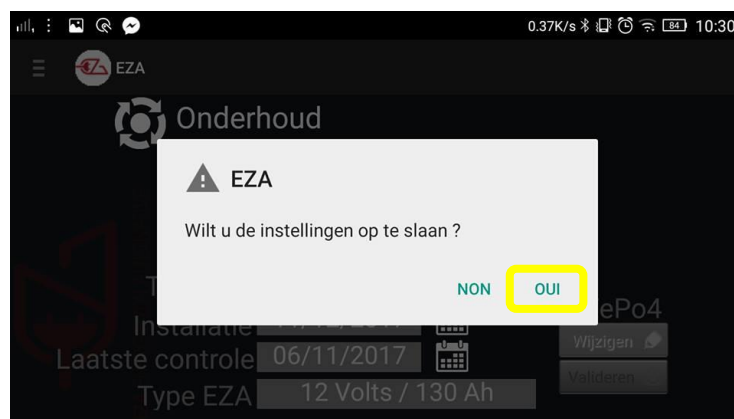

- **Er zal een bevestigingsbericht verschijnen.** U kunt nu terugkeren naar het tabblad naar keuze met behulp van het applicatiemenu.

8- Aansluiting van een hulpapparaat (OPTIES)

8.1- Aansluiting van een omvormer

Sluit de omvormer aan op de **grijze ingang n° 3** met behulp van een **Anderson stekker SB120G**. Er is optioneel een speciale bekabeling beschikbaar (ref. CABLECONV).

Volg de montage-instructies hiernaast.

Houdt u aan het maximaal toegestane vermogen voor deze ontladingslijn: 1800W continu en 3600W piek.



Wij bieden een EZA-converter van 1500 W of 2500 W aangestuurd door de EZA-applicatie (**MODPILCONV** of **ECB25-12**). Hun installaties zijn specifiek, je vindt de diagrammen van de montage op eza.fr

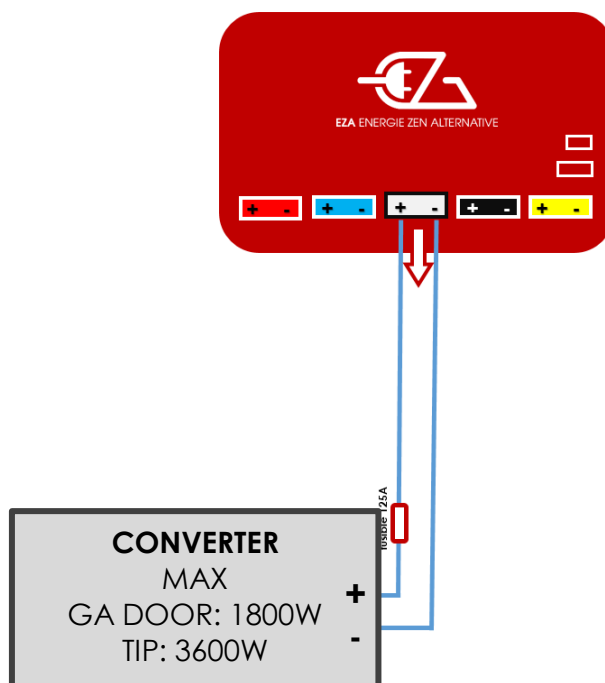

8.2- Verbinding van een acculader (Lithiumlader, brandstofcel, generator,...)

Sluit de lader aan op het **blauwe stopcontact n° 2** met behulp van een **Anderson stekker SB50B** (inbegrepen in uw aansluitset).

Volg de montage-instructies hiernaast.

Houdt u aan een maximaal toegestaan vermogen en spanning voor deze ladingslijn: 70Amp en 14.6V.

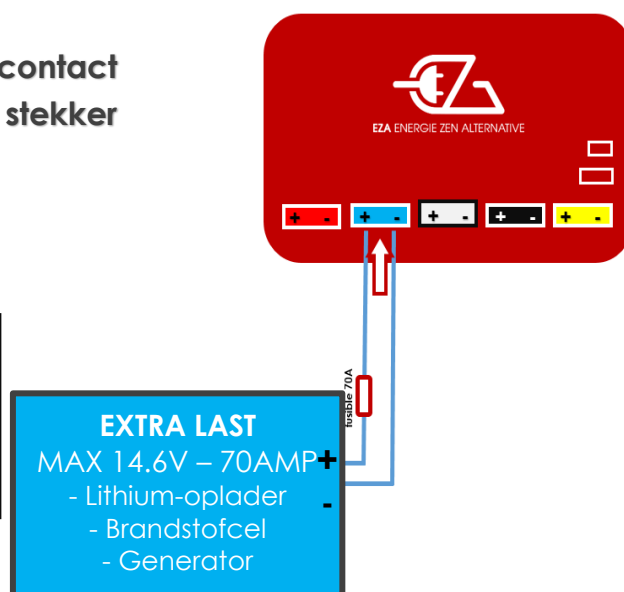

8.3- Aansluiting van het oplaadsnoer startaccu



1. Ontkoppel de rode stekker op het EZA toestel en sluit hem aan op de rode stekker van het « oplaadsnoer startaccu».
2. Ontkoppel de zwarte stekker van het EZA toestel en verbind de zwarte stekker van het «oplaadsnoer startaccu » met het zwarte contact op het EZA toestel.
3. Laat de startaccu 10 tot 15 minuten opladen.
- 4. LET OP : Start de motor niet zolang het «oplaadsnoer startaccu» verbonden is.**
5. Ontkoppel het «oplaadsnoer startaccu» en verbind de rode stekker van de laadkabel opnieuw met de rode ingang op het EZA toestel.
6. Start uw motor

9- Overwinteren EZA 80Ah en EZA 130Ah

Om EZA af te schakelen:

- ✓ Stel het ladingsniveau van EZA in op 50%
- ✓ Zet de schakelaar uit
- ✓ Ontkoppel de Anderson stekkers

Nu is EZA UITGESCHAKELD. Het complete ontladingspercentage bedraagt max. 5% /jaar.

10- Schoonmaken EZA 80Ah en EZA 130Ah



- **Gebruik geen schuursponzen of reinigingsmiddelen voor de schoonmaak. Dat kan het product beschadigen.**

- Maak het product schoon met een vochtige doek.

11- Recycling EZA 80Ah en EZA 130Ah

Defecte toestellen mogen niet bij het huishoudelijke afval.

Breng kapotte of versleten toestellen naar de verkoper of naar een verzamelcentrum.

De cellen van LiFePO4 accu's zijn voor 100% recyclebaar.

12- ALGEMENE GARANTGIEVOORWAARDEN

1. GARANTIEDUUR

EZA (of LAVI) geeft een garantie van 36 maanden voor EZA 80, 130, 260, met mogelijkheid op verlenging van deze garantie tot 60 maanden. De beperkte garantie gaat in op de datum van de factuur en na registratie bij de organisatie LAVI op zijn laatst 10 dagen na facturatie (zie Garantiekaart).

2. GEBIED VAN TOEPASSING

De garantie wordt alleen verstrekt aan particulieren en is niet toepasbaar in het kader van een industrieel gebruik of bij een verkeerd gebruik van het apparaat. Deze beperkte garantie is geldig voor : alle defecten of gebreken in de productie in onze werkplaatsen, die leiden tot een slechte werking van de EZA onder normale gebruiksomstandigheden en voor elke abnormale werking van ons materiaal, onder normale omstandigheden van montage, opslag en gebruik.

3. GEBIED VAN UITSLUITING

Is uitgesloten van Garantie, alle slijtage, beschadiging of dysfunctie veroorzaakt door het niet opvolgen van de installatiehandleiding en de gebruiksaanwijzing, in het bijzonder : behandeling die niet overeenkomt met de instructies. Beschadiging veroorzaakt door het aanbrengen van diverse producten (water, olie, enz...) of verbonden aan specifieke weersomstandigheden (vorst, overstroming, enz...) Schade verbonden aan enige handeling van vandalisme, aanrijding of ongeluk. In geval van opening van het apparaat. In geval van wijziging aan het apparaat. In geval van het niet opvolgen van de jaarlijkse controles

4. DOMEIN VAN DE GARANTIE

De garantie dekt de schades beschreven in paragraaf 2 die verschijnen na ondertekening van het verkoopcontract tussen de installateur en de gebruiker. EZA is vrij in de keuze van de manier waarop de geconstateerde schade wordt verholpen, ofwel via reparatie, ofwel via vervanging van het apparaat. EZA behoudt zich het recht voor om bij de reparatie vervangende onderdelen te gebruiken die tweedehands, gerecycled en functionerend zijn. In geval van een interventie op het apparaat en na uitvoering van reparatie, begint de garantietermijn over de gerepareerde of verwisselde onderdelen niet weer bij nul. Hij telt door tot aan het verlopen van de resterende garantietermijn.

De garantie geeft geen recht op extra vorderingen, met name op schadeloosstelling of vergoeding en rente voor de aankoper of derden. De garantie dekt niet de kosten die kunnen voortvloeien uit moeilijke installatieomstandigheden van het apparaat (bijv. demontage van meubels of delen van de carrosserie), noch beschadigingen die worden veroorzaakt door de installateur.

6. GARANTIECLAIMS

In geval van afwijkingen kunt u contact opnemen met de after-saleservice van EZA voor een eerste diagnose. Geef daarbij de aard van de dysfunctie aan, het model en het serienummer van het apparaat. Om transportschade te voorkomen, mag het apparaat pas verzonden worden na toestemming van de after-saleservice van EZA. Het is belangrijk om voor de verzending de nodige aanbevelingen op te vragen bij de after-saleservice van EZA zonder welke de verzender verantwoordelijk zal worden gehouden voor eventuele schade door transport. Indien de verzending van het apparaat nodig blijkt, moet de verkoper (LAVI klant) zorgen voor retour van het toestel en is hij verantwoordelijk voor eventuele schade veroorzaakt door transport. In geval van verzending van het apparaat naar de fabrikant, moet het apparaat onder het normale regime worden verzonden. Een aankoopbewijs moet bij de verzending worden bijgesloten met datum en plaats van aankoop in de vorm van een kopie van de originele factuur die dienst doet als bewijs van garantie. In voorkomend geval, de factuur voor uitbreiding van de garantie. In geval van garantie, betaalt de fabrikant de kosten, transport/ verzending/ retourzending. Indien de schade niet wordt gedekt door de garantie, waarschuwt de fabrikant de klant en deelt hem de reparatiekosten mee. In dat geval worden de verzendkosten ook doorberekend aan de klant.

Instructies voor gebruik



Let op : Voordat u de EZA app start, moet EZA opgestart zijn. Het lampje « ON » op de EZA batterij moet groen zijn. Om de app op uw Android toestel te downloaden, gaat u naar eza.fr of zoekt u op « eza app » in de Play Store

1. Beginnen

1.1. Start de applicatie

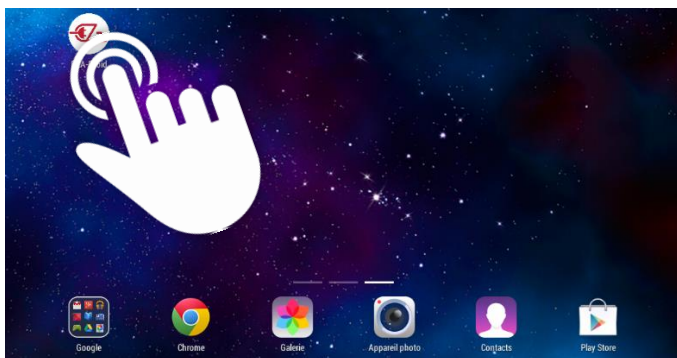

Om de EZA app te starten, klikt u eerst op het icoon « **EZA-droid** » in de lijst apps op uw tablet of smartphone.

1.1. Procedure voor koppeling met Bluetooth

Bij de start van de app verschijnt een pagina voor verbinding. Op deze pagina kunt u uw smartphone/tablet synchroniseren met uw EZA toestel.

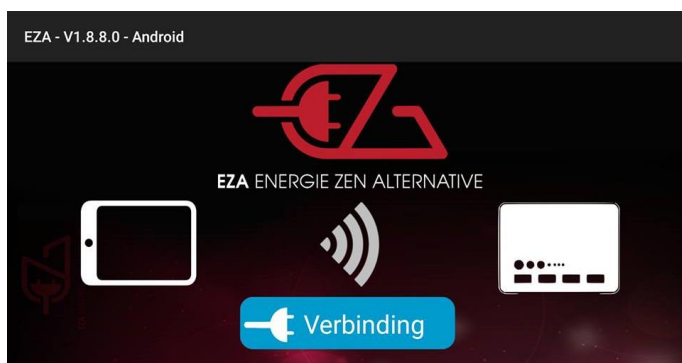

Klik op de knop « **verbinding** » in het midden van deze pagina.

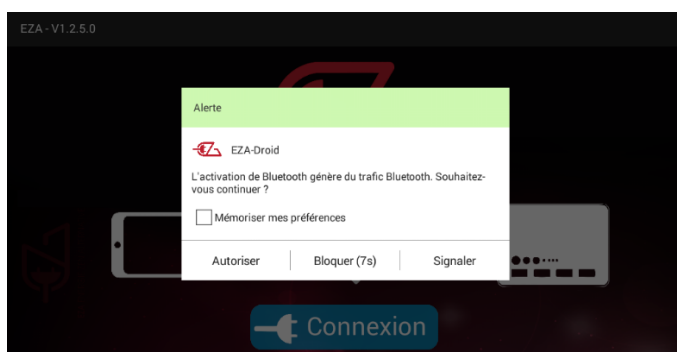

Het kan zijn dat er een waarschuwing verschijnt als de verbinding via *Bluetooth* niet van tevoren is geactiveerd op uw toestel.

Klik op « **toestaan** » om toe te staan dat uw smartphone of tablet verbinding te maken met uw EZA toestel via *Bluetooth*.

Instructies voor gebruik

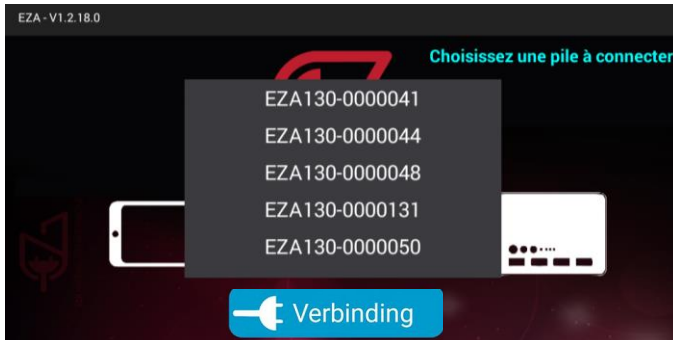

Indien er zich verschillende EZA toestellen in de nabijheid van uw smartphone/tablet bevinden, zal de lijst van de beschikbare EZA toestellen verschijnen. **Selecteer het nummer van uw EZA toestel.** U zal dit nummer op uw toestel vinden.

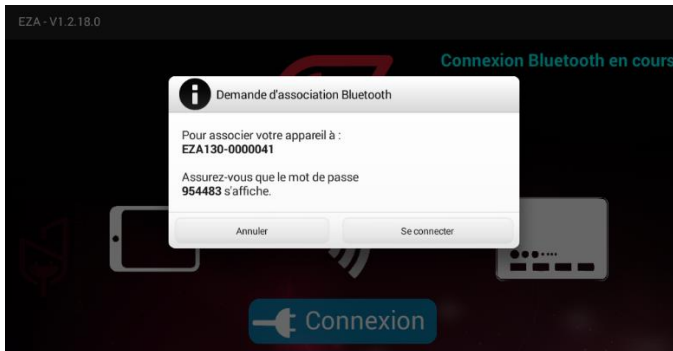

Een venster opent zich.. Druk op « verbinden »



Een Nieuwe pagina opent zich en vraagt uw toegangscode. **Deze code bevindt zich aan de voorkant van het apparaat. De code, beginnend met A, staat rechts onder op het etiket.** Breng deze code in en druk op "valideren".

Exemple :

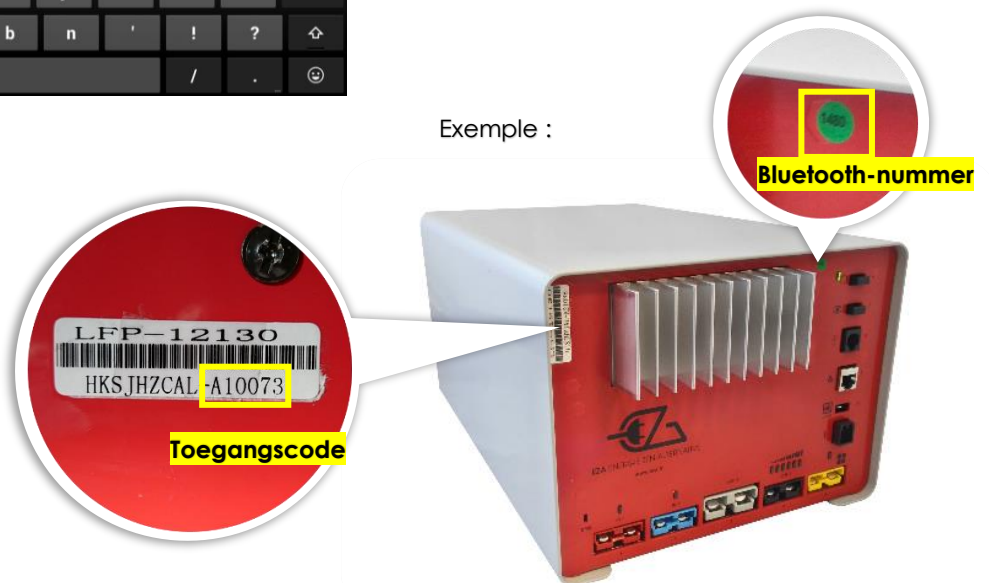

Instructies voor gebruik



U bent nu verbonden met uw EZA toestel. Voer een **complete lading van het EZA toestel** uit om dit te synchroniseren en visualiseer vervolgens de status van de lading op de app.

Deze 1^e complete lading moet een spanning van 14,2V bereiken. Wij adviseren een speciale lader voor Lithium accu's of te rijden tot het complete laadniveau bereikt is.

2. Gebruik

2.1. Het menu



Na de uitvoering van deze 1^e complete lading, heeft u toegang tot de pagina « autonomie » die u informeert over het niveau van de lading van uw EZA toestel,

Een druk op menu gesymboliseerd door dit icoon ≡ laat het menu verschijnen/verdwijnen.

Dit menu geeft u toegang tot alle mogelijkheden die de app biedt :

- Visualisatie van de resterende **autonomie** op de pagina « autonomie »
- Visualisatie **de directe flux van oplading of ontlading van uw EZA toestel** op de pagina « gebruik »
- Visualisatie van informatie over het **gebruik** van uw EZA batterij
- Visualisatie **van informatie voor ondersteuning** in geval van problemen
- Visualisatie van **informatie voor onderhoud** van uw EZA toestel.

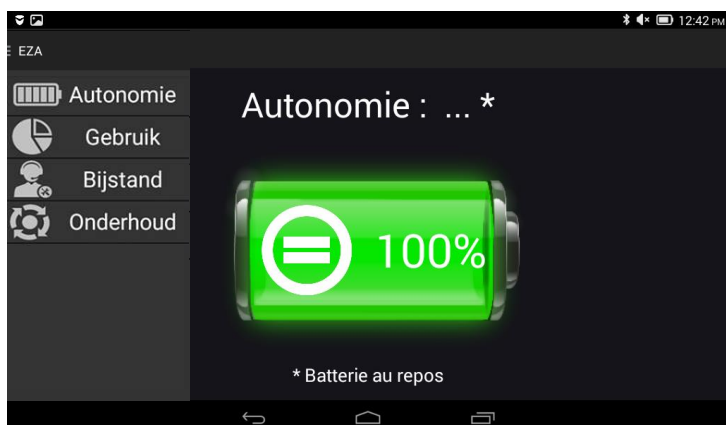

Instructies voor gebruik

2.2. De functies



Pagina Autonomie : Op deze pagina kunt u het niveau van de lading van uw EZA toestel aflezen. U vindt er ook een schatting van de resterende gebruiksduur van uw batterij. De 2 iconen links in het scherm geven aan :



De aanwezigheid van de D+ in uw installatie

Zorg ervoor dat dit icoon geactiveerd is om de oplading van uw toestel via de startaccu te laten gaan bij het starten van de wagen! Als het lampje niet zichtbaar is, is de verbinding tussen de EZA toestel en de D+ niet correct geïnstalleerd, neem contact op met uw installateur.



Uw installatie is op het 230V net aangesloten (Deze informatie is alleen zichtbaar met een EZA omvormer + M040 snoer dat de omvormer verbindt met de EZA toestel)

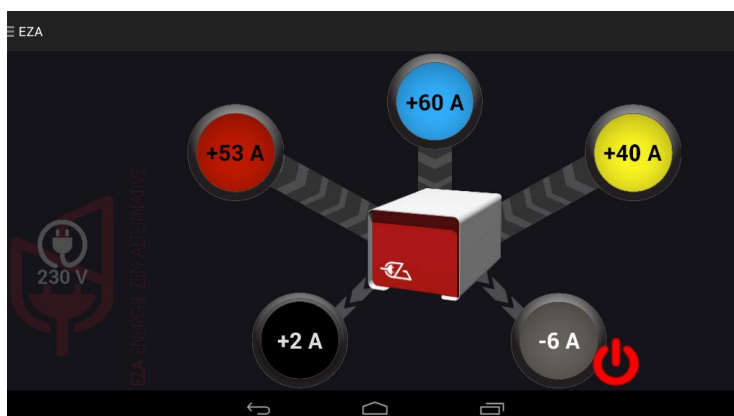

Pagina Gebruik : Op deze pagina ziet u de directe gegevens van lading en ontlading van uw EZA toestel. Elke lijn wordt verbeeld door een kleur, overeenkomstig met de aanwezige verbindingen op de voorkant van uw toestel.

- Rood : Lading via startaccu
- Blauw : lading via een hulplader (optioneel)
- Geel : Lading via zonnepaneel of windmolen
- Zwart : Lading en Ontlading woongedeelte
- Grijs : Ontlading omvormer (optioneel)

Instructies voor gebruik

2.2. De functies

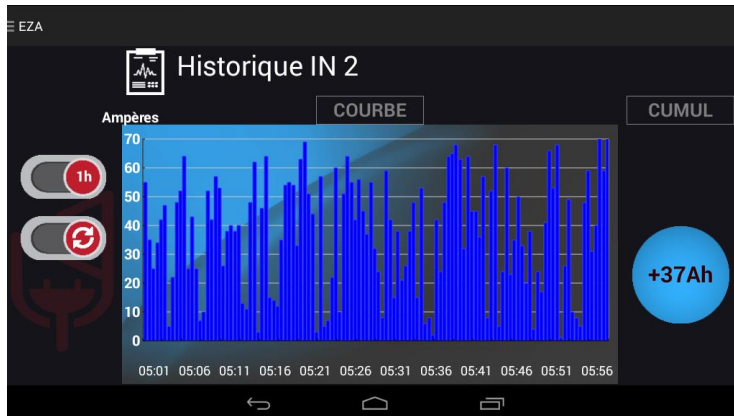

Pagina Geschiedenis: Via deze pagina kunt u de geschiedenis van de lading of ontlading van elke lijn op de pagina «Gebruik». Voor toegang tot deze informatie klikt u op het rondje van de kleur met de inkomende of uitgaande lijn die u wilt analyseren.

 Via dit icoon kunt u uw gegevens over 1u of 24u visualiseren.

 Met dit icoon kunt u uw gegevens updaten

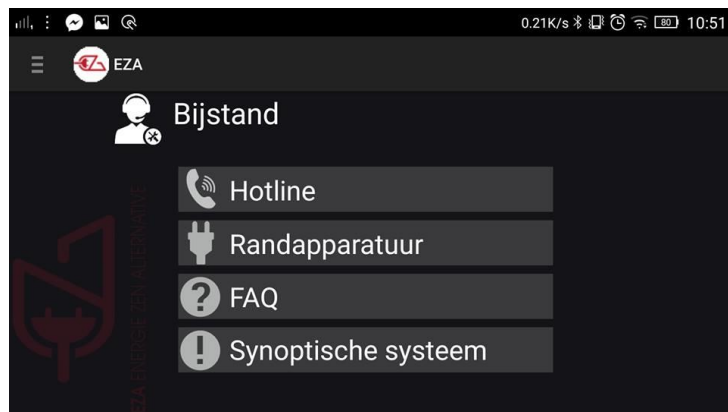

Pagina Ondersteuning : Deze pagina verzamelt alle nuttige informatie voor ondersteuning in geval van een probleem of een technische vraag. Klik op een knop in het submenu om de inhoud weer te geven.

Pagina Onderhoud: Op deze pagina kunt u het onderhoud van uw toestel beheren en heeft u toegang tot de instellingen van uw app.

U kunt visualiseren :

- Wanneer ongeveer de volgende controle van uw toestel nodig is
- De spanning van uw installatie
- De goede werking van uw toestel
- De aanwezigheid van het signaal D+

U kunt de standaardtaal van uw app instellen. Klik daarvoor op de vlag.

 Het icoon « interventie werkplaats » is gereserveerd voor de installateur van uw toestel. Op deze pagina kan hij de gegevens invullen over de controle van de werking van uw EZA batterij.



Installatieschema

APPENDIX N ° 2 (pagina 1/3)

EZA 260 V2

DEDICATED LINE ALLEEN

 Zorg ervoor dat u de installatieprocedure volgt die hier beschreven is vóór het verbinden van deze kabel

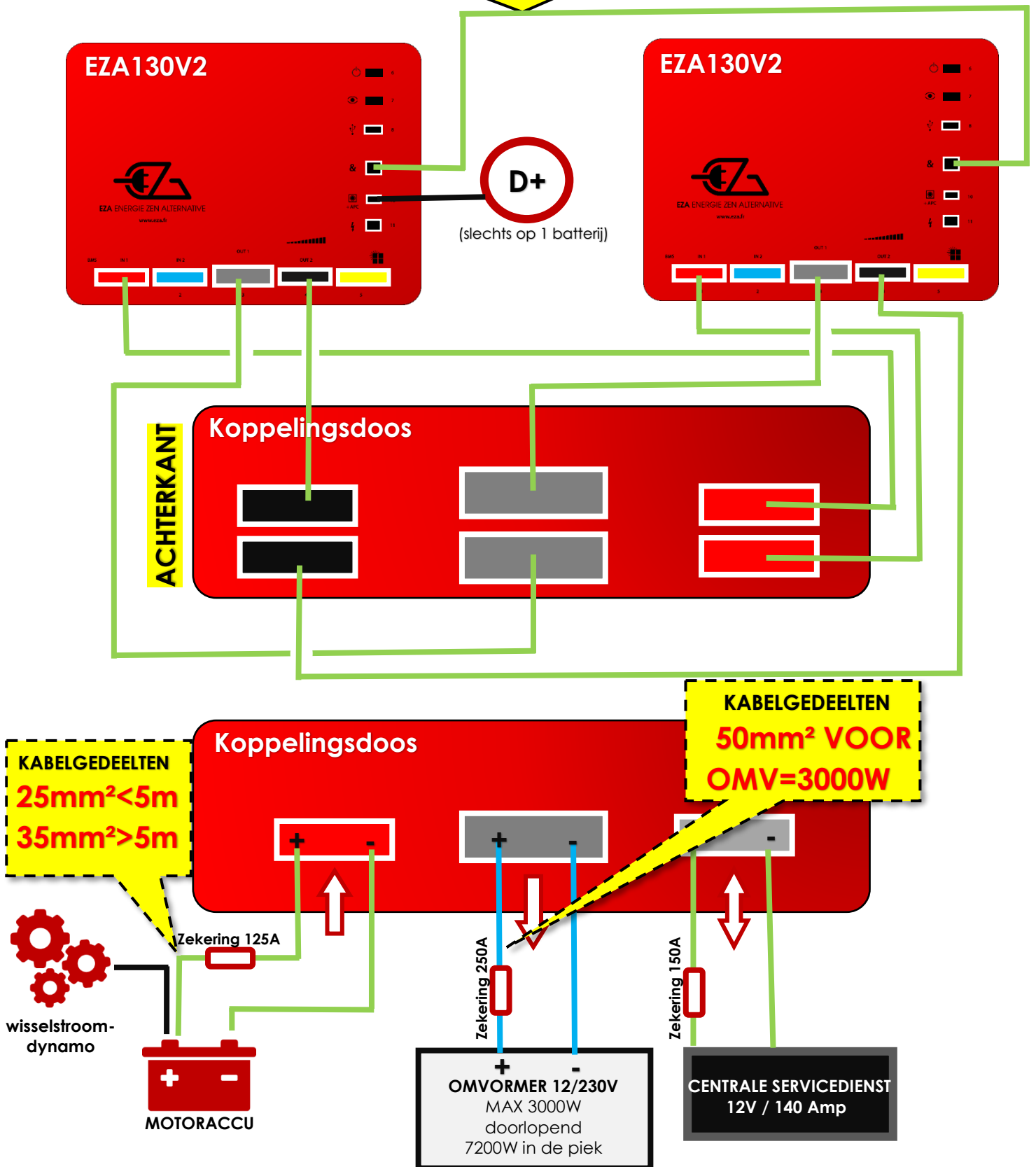

— Standaardinstallatie
— Opties



Installatie- en start-up-procedure (1/2)



RESPECT VOOR DEZE PROCEDURE IS NOODZAKELIJK. Na de volgende aanbevelingen een eerste keer te hebben gelezen, verzamelt u het installatieschema van de EZA 260 V2-batterij en volgt u de installatie-instructies die het schema beschrijft, rekening houdend met de aanbevelingen die beschreven worden in dit document. U kunt het installatieschema van de EZA 260 V2-batterij downloaden op de website, eza.fr (categorie "downloads", vervolgens "technische affiches").

ONTHOUD :  +  +  = **EZA 260Ah**

1 EZA 130Ah + 1 EZA 130Ah + 1 Koppelingsdoos

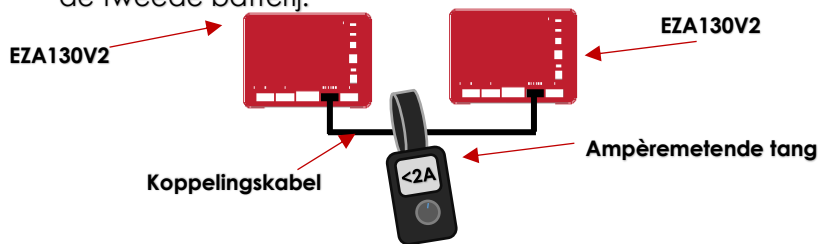

1. VOOR het verbinden

- A. **Balanceren van de batterijen:** Vóór het verbinden van de twee batterijen met behulp van de koppelingsdoos is het noodzakelijk om de batterijen te balanceren. Zet hiervoor de twee EZA 130-batterijen aan, gebruik een van de twee koppelingskabels om de dienstuitgang (zwarte stekker) van de eerste batterij te verbinden met de dienstuitgang (zwarte stekker) van de tweede batterij.



- Lees hierna de balansstroom af met een **ampèremetende** tang.
- Wacht tot deze **lager dan 2A** staat, en ga naar de volgende stap.

B – Het beginnen van de communicatie (batterijen aangezet) :

- 1 Koppel de eerste EZA-batterij aan de applicatie (zie de installatiegids) en ga naar "gebruik".
- 2 Verifieer dat de omvormersuitgang op de positie "OFF" staat: rechts van de grijze cirkel moet een rode schakelaar verschijnen: . Als deze schakelaar groen is, druk er dan op om de omvormersuitgang uit te zetten en verlaat vervolgens de applicatie.
- 3 Koppel de tweede EZA-batterij aan de applicatie (zie de installatiegids) en ga naar "gebruik".
- 4 Verifieer dat de omvormersuitgang op de positie "OFF" staat: rechts van de grijze cirkel **moet een rode schakelaar verschijnen**: . Als deze schakelaar groen is, druk er dan op om de omvormersuitgang uit te zetten en verlaat vervolgens de applicatie.
- 5 Sluit de kabel voorzien van "RJ45" aan tussen de twee batterijen (zie de installatiegids - **aansluiting van de batterijkoppeling**).
- 6 Start de applicatie en selecteer één van de twee EZA-batterijen.

Installatie- en start-up-procedure (2/2)

2. TIJDENS het verbinden

C. Verbinden van de koppelingsdoos



Zorg voor **gelijkheid in afstand** (gelijkheid van kabellengte) tussen de EZA-batterijen en de koppelingsdoos.

- In het geval van gedeeltelijke verbinding (in een bijzonder geval, anders dan een kampeerauto of boot), **verbind toch alle kabels om in alle omstandigheden evenwicht te garanderen** tussen de batterijen (bijvoorbeeld wanneer de omvormersdraad gebroken is).

Voor alle uitzonderlijke verbindingen gelieve contact opnemen met ons technische team via +33 (0)4 72 01 89 47 of per email: contact@eza.fr

D – Verbinding van de externe draden:

- Respecteer de aanbevolen secties van de kabels die de afstand tussen de motoraccu en de EZA-batterij volgen (kabel van de wisselstroomdynamo – rode connector SB120)

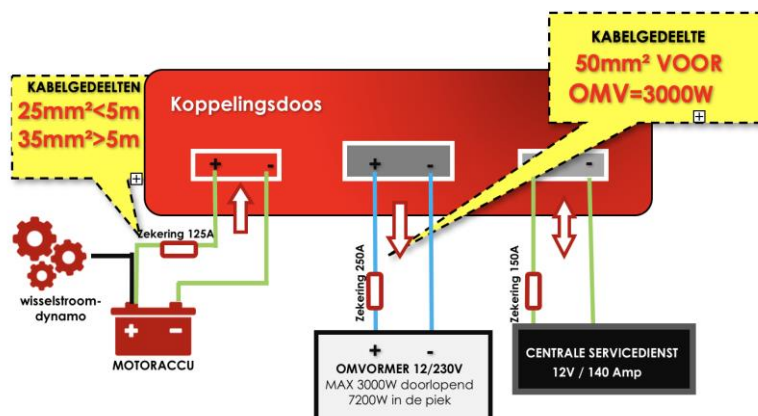

- Optimaliseer de verbindingen van de ingangen en uitgangen: **afstanden en kabelsecties moeten kloppen.**

- Tussen koppelingsdoos en motoraccu: een kabel van **25mm² voor een afstand van minder dan 5m en een kabel van 35mm² voor een afstand van meer dan 5m.**
- Tussen de EZA 130 en de koppelingsdoos: een kabel van **minimaal 16mm²** – aanbevolen kabel. Let op in het geval dat u een niet-aanbevolen kabel gebruikt voor EZA en in het geval van verlenging van de afstand.
- Kabels aanbevolen voor de omvormer: grijze connector SB175, uitgang van de koppelingsdoos → een kabel van **minimaal 50mm² voor een omvormer van 3000W.** Let op in het geval van een uitzonderlijke afstand, neem dan contact met ons op.

3. NA het verbinden

1 – Test elke kabel: **Vergelijk hiervoor de informatie weergegeven op de applicatie met de gemaakte stappen met behulp van een ampèremetende tang** op elke EZA-batterij. De applicatie toont de som van de twee stromen, die allebei gelijk moeten zijn.

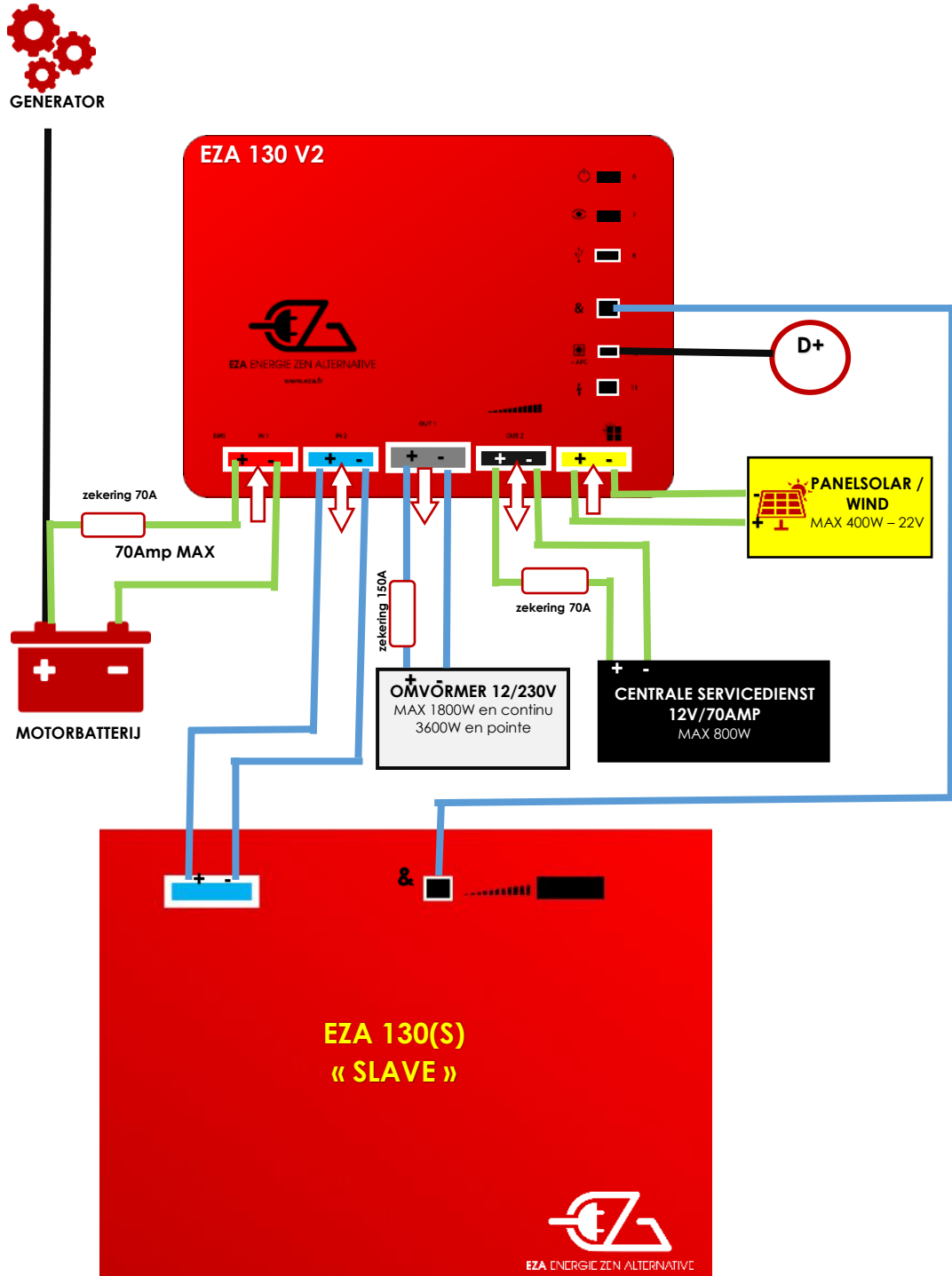

14- Technische eigenschappen

EZA 80Ah

Technische eigenschappen

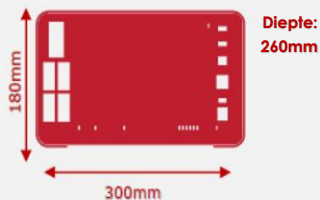

Algemene eigenschappen

Capaciteit : 80 Ah
Nominale spanning : 12V
Technologie: LIFEP04
Impedantie: <30mA
Operationele temperatuur: -20°C/+60°C
Opslagtemperatuur: -10°C/+45°C
Percentage gehele ontlading : <3%/jaar
Geïntegreerde module toezicht op accu: BMS
Interface onderhoud: USB
Aansturing van de batterij: App EZA
Module Bluetooth
Gedetailleerde opvolging van de flux op elke ladings-/ontladingslijn
Registratie van gebeurtenissen (SD Geheugenkaart)
Mogelijkheid om toestellen te koppelen (x4 max)
Besturing van de omvormer
Compatibel EURO 6

Bescherming

Bescherming op Ladingslijnen
Bescherming op Ontladingslijnen
Beveiliging accu in geval van kortsluiting
Beveiliging accu in geval van overspanning
Beveiliging van accu in geval van diep ontlading

Onderhoud

Stekker diagnose intallateur

Ladingslijn wisselstroomgenerator

Regelaar lader compatibel EURO 6: 0-70A (geïntegreerd)
Max stroom: 70A
Max ladingsspanning: 14,6V

Fotovoltaïsche ladingslijn

Geïntegreerde Fotovoltaïsche Regelaar: 12V/50A
Max spanning zonnepaneel: 22V
Bescherming op lijn: 50A

Extra laadlijn

Externe oplader max: 14,6V/70A
Bescherming op lijn: 70A

Ontladingslijn Service

Min spanning: 10V
Onderbreking van ontlading: 9,8V
Bescherming op lijn: 70A

Ontladingslijn omvormer

Min spanning: 10V
Onderbreking van ontlading: 9,8V
Bescherming op lijn: 150A
Max constant vermogen: 150A/1800W
Piekvermogen: 5mns 150A

EZA 130Ah

Technische eigenschappen

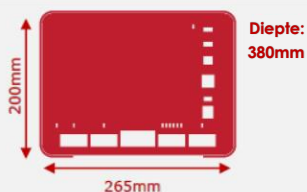

Algemene eigenschappen

Capaciteit : 130 Ah
Nominale spanning : 12V
Technologie: LIFEP04
Impedantie: <30mA
Operationele temperatuur: -20°C/+60°C
Opslagtemperatuur: -10°C/+45°C
Percentage gehele ontlading : <3%/jaar
Geïntegreerde module toezicht op accu: BMS
Interface onderhoud: USB
Aansturing van de batterij: App EZA
Module Bluetooth
Gedetailleerde opvolging van de flux op elke ladings-/ontladingslijn
Registratie van gebeurtenissen (SD Geheugenkaart)
Mogelijkheid om toestellen te koppelen (x4 max)
Besturing van de omvormer
Compatibel EURO 6

Bescherming

Bescherming op Ladingslijnen
Bescherming op Ontladingslijnen
Beveiliging accu in geval van kortsluiting
Beveiliging accu in geval van overspanning
Beveiliging van accu in geval van diep ontlading

Onderhoud

Stekker diagnose intallateur

Ladingslijn wisselstroomgenerator

Regelaar lader compatibel EURO 6: 0-70A (geïntegreerd)
Max stroom: 70A
Max ladingsspanning: 14,6V

Fotovoltaïsche ladingslijn

Geïntegreerde Fotovoltaïsche Regelaar: 12V/50A
Max spanning zonnepaneel: 22V
Bescherming op lijn: 50A

Extra laadlijn

Externe oplader max: 14,6V/70A
Bescherming op lijn: 70A

Ontladingslijn Service

Min spanning: 10V
Onderbreking van ontlading: 9,8V
Bescherming op lijn: 70A

Ontladingslijn omvormer

Min spanning: 10V
Onderbreking van ontlading: 9,8V
Bescherming op lijn: 150A
Max constant vermogen: 150A/1800W
Piekvermogen: 5mns 150A

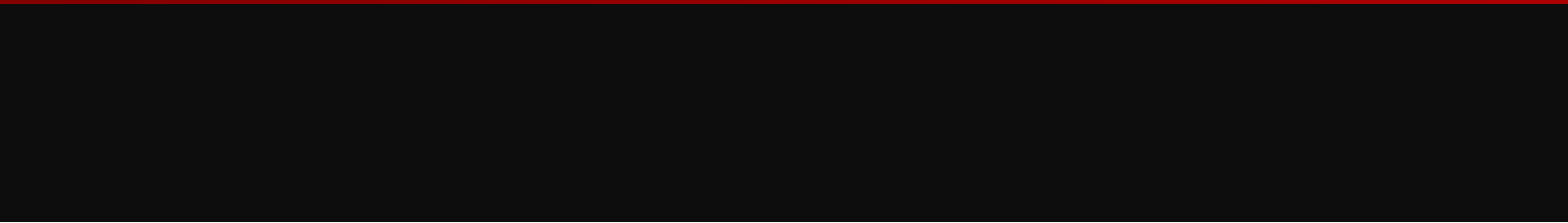

 ezafrance



eza.fr